

NEWA
Pond

**INSTRUCTIONS
AND GUARANTEE**

**MODE D'EMPLOI
ET GARANTIE**

**GEBRUIKSAANWIJZING
EN GARANTIE**

**GEBRAUCHSANLEITUNG
UND GARANTIE**

**ВАЖНЫЕ ЗАМЕЧАНИЯ ПО
БЕЗОПАСНОСТИ ГАРАНТИЙНЫЕ УСЛОВИЯ**

**ISTRUZIONI D'USO
E GARANZIA**

**PUMP FOR WATERFALLS
AND FILTERING SYSTEMS**

UK

**POMPE POUR CHUTES D'EAU
ET SYSTÈMES DE FILTRATION**

F

**PUMPE FÜR WASSERFÄLLE
UND FILTERSYSTEME**

D

**POMP VOOR WATERVALLEN
EN FILTREERSYSTEMEN**

NL

**ПОМПА ДЛЯ ВОДОПАДОВ И
ФИЛЬТРУЮЩИХ СИСТЕМ**

RUS

**POMPA PER CASCATE
E SISTEMI FILTRANTI**

I



CASCATA
advance

CST *adv* 2300

CST *adv* 3000

CST *adv* 4500

CST *adv* 6000

CST *adv* 8000

INDEX

04 - English
 06 - Deutsch
 08 - Nederlands
 10 - Français
 12 - Español
 14 - Português
 16 - Svenska
 18 - Suomi
 20 - Norsk
 22 - Русский
 24 - Magyar
 26 - Polski
 28 - Ěesky
 30 - Slovenšćina
 32 - Hrvatski
 34 - Ελληνικά
 36 - Italiano

39 - INSTALLATION
 40 - MAINTENANCE Cascata adv 2300-3000
 42 - MAINTENANCE Cascata adv 4500-6000-8000
 44 - ASSEMBLY Cascata adv 4500-6000-8000
 46 - SPARE PARTS



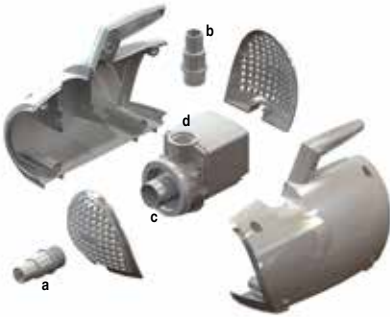



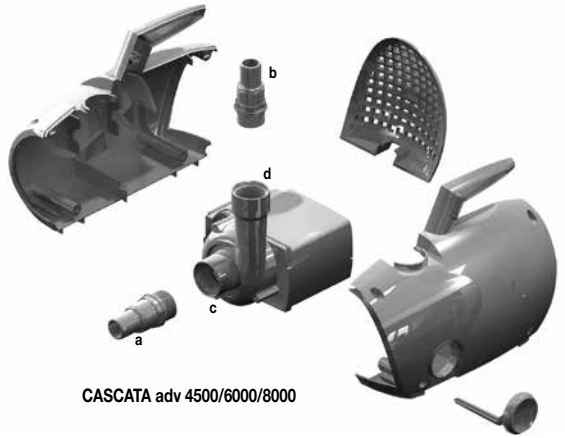

CASCATA advance



CASCATA adv 2300/3000



CASCATA adv 4500/6000/8000

CST adv	PERFORMANCE				FEATURES			
 MODELS	W	 Q MAX	 H	 DIMENSION	 Ø HOSE CONNECTOR IN	 Ø HOSE CONNECTOR OUT	 Ø PUMP INLET	 Ø PUMP OUTLET
	230V ~ 50 Hz	(L/h)	(m)	(cm)	- a' -	- b -	- c -	- d -
2300	38	2300	2,40	24 x 13 x 17 H	20-25 mm (3/4" - 1")	20-25 mm (3/4" - 1")	G 3/4" F	G 3/4" F
3000	55	3000	2,90	24 x 13 x 17 H	20-25 mm (3/4" - 1")	20-25 mm (3/4" - 1")	G 3/4" F	G 3/4" F
4500	50	4600	3,10	29 x 15 x 20 H	25-32 mm (1" - 1 1/4")	25-32 mm (1" - 1 1/4")	G 1" F	G 1" F
6000	70	6000	3,60	29 x 15 x 20 H	25-32 mm (1" - 1 1/4")	25-32 mm (1" - 1 1/4")	G 1" F	G 1" F
8000	86	8000	4,50	29 x 15 x 20 H	25-32 mm (1" - 1 1/4")	25-32 mm (1" - 1 1/4")	G 1" F	G 1" F

* optional - not included

IMPORTANT SAFETY INSTRUCTIONS

This appliance is a completely underwater pump for freshwater ornamental outdoor ponds. Any other use is prohibited and, consequently, not covered by the manufacturer's liability.

These CASCATA adv pumps are in compliance with European Standard EN 60335-2-41.

Warning: Strictly adhere to the following warnings in order to prevent any type of accident: you should also observe basic safety provisions.

1) **CAUTION:** This appliance can be used by children aged from 8 years and above and persons with reduced physical, sensory or mental capabilities or lack of experience and knowledge if they have been given supervision or instruction concerning use of the appliance in a safe way and understand the hazards involved. Children shall not play with the appliance because this is not a toy. Cleaning and user maintenance shall not be made by children without supervision.

2) **WARNING:** disconnect all submerged electrical appliances in the pond before carrying out installation and maintenance operations.

3) The power cord must not be repaired or replaced. If it is damaged, replace the entire pump unit.

4) This appliance must be supplied through a residual current device (RCD) having a rated residual current not exceeding 30mA ($I_{dn} \leq 30 \text{ mA}$).

5) If the connection plug or the electric socket should be wet, disconnect the master switch before pulling out the power supply cable.

6) Check that the voltage given on the appliance label corresponds to the mains voltage.

7) Before connecting the appliance to the mains, check that the cable and the appliance are not damaged in any way.

8) The appliance power supply cable must form an appropriate loop, facing downwards (DRIP LOOP -fig. 1 on page 39), to prevent any runoff water from coming into contact with the socket itself.

9) Do not place the supply cable underground, but follow the installation instructions prescribed by the local regulations in force, and consult a qualified installer and electrician.

10) When installing the appliance, do not use the supply cable to lift it.

11) Before starting up the appliance, check that it has

been correctly installed.

12) Do not use or keep the appliance in an area subject to freezing. In winter, it is necessary to remove, empty and position the appliance so that it is protected.

13) The appliance must not be operated dry.

14) Avoid using corrosive or abrasive liquids when operating these appliances.

15) The maximum temperature for the circulating liquid must not exceed 35°C.

16) The pump must be connected to an earthed socket.

17) The pump can be submerged into water up to a maximum depth, as indicated by the symbol $\frac{\text{m}}{\text{m}}$ on the appliance (fig. 1 on page 39).

18) **WARNING: For CASCATA adv 8000 only (fig.2 on page 39). This appliance uses a particularly powerful magnet. Consequently the magnetic field that is produced out from the pump motor can cause malfunctioning or electronic or mechanical failures to other appliances. For this reason it is recommended to keep a distance of at least 30 cm from magnet to pace-makers, credit cards, cash-point cards, magnetic keys or others (check on the instructions manuals of the relative appliances). Additionally, in order to reduce risk of squeezing pay attention during the maintenance operations and during clearing operations of the rotor-impeller. Also in this case it is recommended to keep the magnet at least 10 cm far from any surface or metallic objects to avoid abrupt magnetic attraction.**

WARNING: Risk of electric shock - this pump is supplied with a ground conductor and ground-type attachment plug. To reduce the risk of electric shock, be certain that it is connected only to a properly grounded, ground-type receptacle.

CAUTION: This pump has been evaluated for use with fresh water only.

• ONLY FOR UK •

ADDITIONAL SAFETY INSTRUCTIONS

- This appliance is intended to be permanently connected to the mains, other than by means of a plug and socket.
- A 3-amp fuse must be fitted in the supply circuit.
- A complete disconnection of all electrical poles must be made possible. All wiring must be in accordance to Overvoltage Category III conditions and to the local wiring rules.
- The wires in this main lead are coloured in accordance with the following code: BROWN=LINE, BLUE=NEUTRAL, GREEN/YELLOW=EARTH.
- This operation must be carried out by a qualified electrician.

SAVE THESE INSTRUCTIONS CAREFULLY!

INSTALLATION: The Cascata adv pump can operate in or out of water (detailed Fig. 3 and 4, page 39). The pump is equipped with two multistage threaded hose connectors, which allow the pump to be connected to hard pipes or flexible hoses of various diameters (Fig. 5 page 39).

CASCATA adv 4500-6000-8000: The impeller chamber can be angled at 90° in order to use the pump as required (Fig. 14 and 15 page 43). For this operation, carefully read the assembly instructions and follow the illustrations from page 42 to 48.

MAINTENANCE: Rotating parts need to be regularly accessed for cleaning. To this purpose it is recommended to not use any chemical detergents.

CST adv 2300/3000: follow the instructions on page 40. Unfasten the screws, remove the impeller chamber, and take out the rotor and proceed with cleaning.

CST adv 4500/6000: follow the instructions on page 42. Unfasten the screws, remove the impeller chamber, and take out the rotor and proceed with cleaning.

CST adv 8000: follow the instructions on page 42. After having carefully positioned the pump on the rear cover, remove the screws. Keep the impeller disc attached to the pump motor unit, using one of the free eye bolts. Remove the impeller chamber by pushing the outlet pipe towards the work surface (Fig.8 page 42). Take out the rotor with the impeller and proceed with cleaning.

Replace all parts in reverse order: re-introduce the impeller chamber in its seating, ensuring that the bushing is positioned correctly on the bottom of the well. When re-inserting the rotor, pay attention to its magnetic power in order to avoid any damage and injury to the fingers.

CST adv 4500-6000-8000: Turn the impeller disk, paying attention to follow the reference marks placed on the impeller and on motor body of the pump (Fig.13 page 42). Screw the impeller chamber back onto the pump, choosing the required position.

CST adv 8000: Place the impeller chamber making sure that the screw lodging is not next to the fastening eyelets. Rotate it clock-wise until the stop, then insert the screws and screw to fasten it (Fig.17 page 44).

Put the pump back into the shell, inserting it into the special slides positioned inside. Close the pump with the remaining shell and fasten the screws.

ATTENTION: The rotor is provided with a ceramic shaft, that is wear-resistant, but fragile. Pay utmost attention during maintenance operations.

TROUBLE-SHOOTING GUIDELINES

If there is insufficient water coming out of the pump:

- Check that the pump intake is clean and without any obstructions
- Check that there are no kinks in the connected tubes

If the pump stops working:

- Check that the pump is correctly powered.
- Make sure that the water level is not too low. The intake

tube of the pump must be below the water level both on submerged and external applications.

- Check that the rotor doesn't have any obstructions

CASCATA adv 2300-3000: the pump is provided with a self-resetting thermal protector. If the pump stopped working, please investigate if the thermal cut-off has been activated by first disconnecting the appliance from the electrical supply for approximately 1 hour, then remedy the cause that made the appliance stop, and reconnect to the socket again.

CASCATA adv 4500-6000-8000: the pump is provided with an electronic device for rotation control and this is also able to evaluate the functioning conditions. If there is lack of water or blocked rotor the pump recognizes the problem and stops. After 10 attempts (CASCATA adv 8000: 5 attempts) to start again, in the space of 1 minute, the pump turns off completely. In this case unplug and remove the cause of the problem. After re-connecting the pump, it will resume working.

GUARANTEE CONDITIONS

This appliance is guaranteed from defects in its materials and workmanship for a period of 3 years from the date of purchase. If the appliance should not work correctly as from the purchase date, return it to your local retailer. The appliance will be replaced without any additional charge. **To use the guarantee service, return the appliance and attach the proof of purchase and a detailed reason for the claim.** The appliance must be carefully packed and protected from any damage during transport. The guarantee does not cover damage due to impact or being dropped after purchase. The guarantee is not valid if the product is used incorrectly or if damage is caused by tampering or negligence by the purchaser causing the loss of fish or other animals, personal damage, loss of properties or other damage that might arise. The guarantee is not valid for components subject to wear and tear (see * pages 46-47).

CORRECT DISPOSAL OF THIS PRODUCT (WASTE ELECTRICAL & ELECTRONIC EQUIPMENT)



2002/96/CE • EN50419

(Applicable in the European Union and other European countries with separate collection systems). This marking shown on the product or its literature, indicates that it should not be disposed with other household wastes at the end of its working life. To prevent possible harm to the environment or human health from uncontrolled waste disposal, please separate this from other types of wastes and recycle it responsibly to promote the sustainable reuse of material resources. • Household users should contact either the retailer where they purchased this product, or their local government office, for details of where and how they can take this item for environmentally safe recycling. • Business users should contact their supplier and check the terms and conditions of the purchase contract. This product should not be mixed with other commercial wastes for disposal.

WICHTIGE SICHERHEITSHINWEISE

Das vorliegende Gerät ist eine Tauchpumpe für Süßwasser-Zierteiche im Außenbereich. Alle sonstigen Einsatzweisen sind unzulässig und werden folglich nicht von der Herstellerhaftung abgedeckt.

Die Pumpen CASCATA adv stimmen mit den offiziellen Sicherheitsstandards EN 60335-2-41 überein.

ACHTUNG: Bitte beachten Sie neben den grundlegenden Sicherheitsbestimmungen zur Vermeidung von Unfällen die folgenden Hinweise:

1) **ACHTUNG:** Kinder ab einem Alter von mindestens 8 Jahren sowie Personen, die über reduzierte körperliche Eignung, Wahrnehmung oder geistige Fähigkeiten verfügen oder einen Mangel an Erfahrung und Wissen aufweisen, dürfen dieses Gerät nur benutzen, sofern sie von einer verantwortlichen Person beaufsichtigt werden oder in der sicheren Verwendung des Gerätes unterwiesen und über die mit seiner Verwendung zusammenhängenden Gefahren aufgeklärt wurden. Kinder dürfen nicht mit dem Gerät spielen, da es kein Spielzeug ist. Die vom Benutzer durchzuführende Reinigung und Wartung des Geräts darf nicht von unbeaufsichtigten Kindern durchgeführt werden.

2) **ACHTUNG:** Trennen Sie vor der Durchführung von Installations- oder Wartungsarbeiten in das Becken eingetauchte Elektrogeräte von der Stromquelle.

3) Das Netzkabel darf nicht repariert oder ersetzt werden. Wenn es beschädigt ist, muss das ganze Gerät ersetzt werden.

4) Dem Gerät muss ein entsprechender Differentialschalter (FI-Schutzschalter, Schütz) mit einem Bemessungsfehlerstrom von max. 30 mA vorgeschaltet werden. ($I_{dn} \leq 30 \text{ mA}$).

5) Schalten Sie die Hauptsicherung des Hausstromnetzes aus vor dem Herausziehen des Netzkabels, falls der Verbindungsstecker oder die Netzsteckdose nass sein sollten.

6) Stellen Sie sicher, dass die auf dem Etikett des Gerätes angegebene Spannung mit der Netzspannung übereinstimmt.

7) Stellen Sie vor dem Anschließen des Gerätes an das Stromnetz sicher, dass das Netzkabel und das Gerät in keiner Weise beschädigt sind.

8) Das Netzkabel des Gerätes muss eine nach unten

weisende Schleife bilden (DRIP LOOP - Abb.1 auf Seite 39), um zu vermeiden, dass Wasser an ihm entlang in die Steckdose laufen kann.

9) Vergraben Sie das Netzkabel nicht, sondern befolgen Sie die Installationsanweisungen, entsprechend den geltenden lokalen Bestimmungen und konsultieren Sie einen qualifizierten Elektriker.

10) Vermeiden Sie es, das Gerät während der Installation am Netzkabel zu heben.

11) Stellen Sie vor der Inbetriebnahme des Gerätes sicher, dass die Installation ordnungsgemäß ausgeführt worden ist.

12) Benutzen oder lagern Sie das Gerät nicht in Bereichen mit Frostgefahr. Im Winter sollte das Gerät ausgebaut, entleert und sicher gelagert werden.

13) Das Gerät darf nicht trocken laufen.

14) Vermeiden Sie den Einsatz der Geräte mit ätzenden und korrosiven Flüssigkeiten.

15) Die max. Temperatur der gepumpten Flüssigkeit darf 35 °C nicht überschreiten.

16) Die Pumpe muss an eine geerdete Steckdose angeschlossen werden.

17) Die Pumpe kann, wie von dem auf dem Gerät befindlichen Symbol $\frac{\text{m}}{\text{m}}$ angegeben wird, bis zur maximalen Tiefe ins Wasser eingetaucht werden (Abb. 1, Seite 39).

18) ACHTUNG: Nur für die CASCATA adv 8000 Pumpen (Abb.2 auf Seite 39). Dieses Gerät verwendet einen besonders starken Magneten. Das daraus entstehende Magnetfeld kann außerhalb der Pumpeneinheit elektronische oder mechanische Fehlfunktionen und Betriebsstörungen in anderen Geräten verursachen. Aus diesem Grund muss ein Mindestabstand von 30 cm zwischen dem Magneten und Herzschrittmachern, Kreditkarten, Bankomatkarten, Magnetschlüsseln oder anderem (man siehe dazu das Benutzerhandbuch der betreffenden Geräte) gewahrt werden. Um die Quetschungsgefahr zu mindern, ist bei Wartungs- und Reinigungsarbeiten des Rotor- Lauffrads ebenso darauf zu achten, den Magneten in einem Abstand von mindestens 10 cm zu allen metallischen Oberflächen oder Gegenständen zu halten, um abrupte, magnetische Anziehungen zu vermeiden.

BITTE BEWAHREN SIE DIESE ANLEITUNG SORGFÄLTIG AUF!

INSTALLATION:

Die Pumpe Cascata adv kann sowohl im Wasser als auch im Trockenen funktionieren (detaillierte Abbildungen 3 und 4 auf Seite 39). Die Pumpe ist mit zwei gestuften Schlauchanschlussstücken ausgestattet, durch die die Pumpe an Rohre oder Schläuche mit unterschiedlichen Durchmessern angeschlossen werden kann (Abb. 5, Seite 39).

CASCATA adv 4500-6000-8000: Die Pumpenradkammer ist um 90° schwenkbar, damit die Pumpe ganz nach den individuellen Bedürfnissen des Benutzers verwendet werden kann (Abb. 14 und 15, Seite 43.) Dazu die Montageanleitungen aufmerksam durchlesen und den Abbildungen von Seite 42 bis Seite 48 folgen.

WARTUNG

Die rotierenden Teile sind in regelmäßigen Zeitabständen zu reinigen. Zu diesem Zweck sind keine chemischen Reinigungsmittel zu verwenden.

CASCATA adv 2300/3000: Die Anweisungen auf Seite 40 befolgen. Die Schrauben lösen und die Pumpenradkammer entfernen, den Rotor herausnehmen und reinigen.

CASCATA adv 4500/6000: Die Anweisungen auf Seite 42 befolgen. Die Schrauben lösen und die Pumpenradkammer entfernen, den Rotor herausnehmen und reinigen.

CASCATA adv 8000: Die Anweisungen auf Seite 42 befolgen. Die Pumpe auf den Rückseitendeckel legen und die Schrauben lösen. Die Scheibe des Pumpenrads mithilfe einer der freien Befestigungsösen mit dem Motorkörper zusammenhalten. Die Pumpenradkammer entfernen, dazu das Auslassrohr in Richtung Auflagefläche drücken (Abb. 8, Seite 42). Den Rotor mit dem Pumpenrad herausnehmen und reinigen.

Das Ganze in umgekehrter Reihenfolge wieder zusammenbauen; den Rotor mit der Scheibe des Pumpenrads wieder in den Pumpensumpf einlassen, dabei darauf achten, dass die Buchse korrekt auf dem Boden des Pumpensumpfes gelagert ist. Bei der Montage des Rotors besonders auf die Magnetkraft desselben achten, um Beschädigungen und Unfälle zu vermeiden.

CASCATA adv 4500-6000-8000: die Scheibe des Pumpenrads so ausrichten, dass die Bezugspunkte, die sich auf der Scheibe des Pumpenrads und auf dem Motorkörper befinden, miteinander übereinstimmen (Abb. 13, Seite 42). Die Pumpenradkammer wieder an die Pumpe schrauben, dabei die gewünschte Position auswählen.

CASCATA adv 8000: die Pumpenradkammer wieder auflegen, die Schraubenlöcher sollen sich dabei nicht auf den Befestigungsösen befinden. Im Uhrzeigersinn bis zum Anschlag drehen und dann einfügen (Abb. 17, Seite 44). Die Schrauben anziehen, um die Kammer zu befestigen.

Die Pumpe ins Gehäuse legen, dazu die Pumpe in die eigens dafür vorgesehenen Führungen im Gehäuseinnern setzen. Mit dem Gehäusedeckel abschließen und die Schrauben anziehen.

ACHTUNG: Der Rotor ist mit einer keramischen Achse ausgerüstet. Diese ist beständig gegen Abnutzung, aber auch zerbrechlich. Seien Sie deshalb äußerst vorsichtig bei Wartungsarbeiten.

POBLEMLÖSUNGEN

Wenn wenig Wasser aus der Pumpe ausläuft:

- Kontrollieren Sie ob der Einlass der Pumpe sauber und ohne Hindernisse ist.
- Kontrollieren Sie ob sich keine Verengungen in den angeschlossenen Schläuchen befinden

Wenn die Pumpe aufhört zu laufen:

- Kontrollieren Sie ob der Stromstecker richtig angeschlossen ist.
- Vergewissern Sie sich, dass das Wasserniveau ausreichend ist. Der Einlass der Pumpe muss sich unterhalb des Wasserspiegels befinden. Dies gilt für Benutzung unter Wasser und Anwendungen außerhalb des Wassers.
- Kontrollieren Sie ob der Rotor behindert wird.

CASCATA adv 2300-3000: Das Modell ist mit einem Thermoschutz versehen, der sich automatisch nach Abkühlung wieder zurückstellt. Wenn die Pumpen einmal nicht funktionieren sollten, stellen Sie sicher, ob der Schutz ausgelöst worden ist. Trennen Sie hierfür das Gerät für ungefähr 1 Stunde von dem elektrischen Strom. Entfernen Sie die Ursache für die Störung und schließen dann das Gerät wieder an den Strom an.

CASCATA adv 4500/6000/8000: Die Pumpe ist mit einer elektronischen Drehzahlkontrolle ausgerüstet, die auch die Funktionsbedingungen der Pumpe kontrolliert. Wenn zu wenig Wasser vorhanden ist oder der rotor blockiert wird, erkennt die Pumpe die Störung und stoppt. Nach 10 Neustartversuchen (CST adv 8000: 5 Neustartversuchen) im Abstand von einer Minute schaltet die Pumpe definitiv aus. In diesem Fall stecken Sie die Pumpe aus und beseitigen die Ursache des Problems. Nach den erneuten Einstecken läuft die Pumpe wieder normal an.

GARANTIEBEDINGUNGEN

Für das Gerät wird eine Garantie von drei Jahren ab dem Kaufdatum auf Material- und Fertigungsfehler gewährt. Liefern Sie das Gerät an Ihren Händler zurück, falls es innerhalb dieser Frist nicht ordnungsgemäß funktionieren sollte. Das Gerät wird ohne weiteren Kosten ersetzt. Bitte, legen Sie beim Einschicken des Gerätes innerhalb des Gewährleistungszeitraums den Kaufbeleg und eine detaillierte Begründung der Beanstandung bei. Das Gerät muss sorgfältig verpackt und gegen eventuelle Transportschäden geschützt werden. Die Garantie deckt keine Schäden ab, die auf Stöße und Stürze nach dem Kauf zurückzuführen sind. Der Gewährleistungsanspruch verfällt bei unsachgemäßem Einsatz des Produkts und deckt auch keine Schäden ab, die durch Eingriffe oder Fahrlässigkeit des Käufers verursacht werden, sowie die daraus folgenden Verluste von Fischen und sonstigen Tieren, Personenschäden oder sonstigen Eigentums- und Sachschäden. Die Garantie deckt keine Verschleißteile ab (siehe * Seite 46/47).

KORREKTE ENTSORGUNG DIESES PRODUKTS (ELEKTROMÜLL)



2002/96/CE • EN50419

Anzuwenden in den Ländern der Europäischen Union und anderen europäischen Ländern mit einem separaten Sammelsystem. Die Kennzeichnung auf dem Produkt bzw. auf der dazugehörigen Literatur gibt an, dass es nach seiner Lebensdauer nicht zusammen mit dem normalen Haushaltsmüll entsorgt werden darf. Entsorgen Sie dieses Gerät bitte getrennt von anderen Abfällen, um der Umwelt bzw. der menschlichen Gesundheit nicht durch unkontrollierte Müllbeseitigung zu schaden. Recyceln Sie das Gerät, um die nachhaltige Wiederverwertung von stofflichen Ressourcen zu fördern. • Private Nutzer sollten den Händler, bei dem das Produkt gekauft wurde, oder die zuständigen Behörden kontaktieren, um in Erfahrung zu bringen, wie sie das Gerät auf umweltfreundliche Weise recyceln können. • Gewerbliche Nutzer sollten sich an Ihren Lieferanten wenden und die Bedingungen des Verkaufsvertrags konsultieren. Dieses Produkt darf nicht zusammen mit anderem Gewerbemüll entsorgt werden.

BELANGRIJKE VEILIGHEIDSVOORSCHRIFTEN

Dit apparaat is een volledig onderdompelbare pomp voor zoetwater siervijvers buiten.

Ieder ander gebruik is niet toegestaan en valt dus niet onder de verantwoordelijkheid van de fabrikant.

Deze CASCATA adv is in overeenstemming met de officiële veiligheidsnormen EN 60335-2-41.

Let op: ter voorkoming van ongelukken niet alleen de meest elementaire veiligheidsvoorschriften, maar ook de volgende waarschuwingen nauwkeurig opvolgen:

1) **OPGELET:** Het apparaat mag gebruikt worden door kinderen vanaf 8 jaar en door personen met fysieke, mentale of sensorische handicap of zonder ervaring of de nodige kennis, mits onder toezicht of nadat deze personen instructies gekregen hebben met betrekking tot een veilig gebruik van het apparaat en de ermee verbonden gevaren begrepen hebben. Kinderen mogen niet met het apparaat spelen daar het geen speelgoed is. De reiniging en het onderhoud die door de gebruiker moeten worden verricht, mogen niet door kinderen zonder toezicht gedaan worden.

2) **OPGELET:** schakel alle in het bassin ondergedompelde elektrische apparaten los van de stroom voor er installatie- of onderhoudswerkzaamheden aan te verrichten.

3) De stroomkabel mag niet vervangen of gerepareerd worden. Als hij beschadigd is moet het hele apparaat vervangen worden.

4) Het apparaat moet beveiligd worden door een uitschakelaar (stroomverbreker) met een maximale arbeidsstroom van 30mA. ($I_{dn} \leq 30 \text{ mA}$).

5) Als de stekker of het stopcontact nat mochten zijn, zet dan de hoofdschakelaar uit voor de voedingskabel los te maken.

6) Controleer of de spanning op het plaatje van het apparaat overeenstemt met de netspanning;

7) Controleer, voor het apparaat op de stroom aan te sluiten, of de kabel en het apparaat niet beschadigd zijn.

8) De stroomkabel van het apparaat moet een lus naar beneden vormen (DRIP LOOP- fig. 1 pag 39), om te voorkomen dat er water in het stopcontact loopt.

9) De stroomkabel niet ingraven, maar de installatieregels in acht nemen die door de plaatselijk geldende normen voorgeschreven worden, raadpleeg hiertoe een vakbekwaam elektricien.

10) Til het apparaat tijdens de installatie niet op aan de stroomkabel.

11) Controleer of de installatie goed is uitgevoerd voor het apparaat in werking te stellen.

12) Gebruik of houd het apparaat nergens waar risico op vorst bestaat. 's Winters kunt u het beste het apparaat verwijderen, legen en op een beschermde plaats wegzetten.

13) Het apparaat mag niet droog draaien.

14) Gebruik de apparaten niet met bijtende of schurende vloeistoffen.

15) De temperatuur van de vloeistof mag de 35°C niet overschrijden.

16) De pomp moet aangesloten worden op een geaard stopcontact.

17) De pomp kan onder water gedompeld worden tot aan de maximale diepte, zoals aangegeven door het symbool $\frac{\nabla}{m}$ op het apparaat (fig. 1 op pag.39).

18) **LET OP: Alleen voor CASCATA adv 8000 (fig. 2 op pag.39).** Dit apparaat maakt gebruik van een bijzonder krachtige magneet. Het hierdoor gecreëerde magnetisch veld buiten het pompcircuit kan elektronische of mechanische storingen veroorzaken aan andere apparaten. Om deze reden wordt geadviseerd een afstand van ten minste 30 cm te bewaren tussen magneet en pacemakers, creditcards, pin-kaarten, magnetische sleutels e.d. (controleren op de gebruikershandleidingen van de desbetreffende apparaten). Om het gevaar voor pletting te verminderen, dient u goed op te letten tijdens de onderhouds- en reinigingsfase van de rotor-waaier en de magneet op ten minste 10 cm afstand te houden van wat voor metalen oppervlak of voorwerp dan ook om plotselinge magnetische aantrekkingskrachten te vermijden.

BEWAAR DEZE GEBRUIKSAANWIJZING ZORGVULDIG!

INSTALLATIE

De pomp Cascata adv kan zowel onder als boven water werken (gedetailleerde figuren 3 en 4 pag. 39). De pomp is voorzien van twee trapsgewijze slangaansluitstukken waarmee de pomp met buizen of slangen van verschillende diameters verbonden kan worden (fig. 5 pag 39).

CASCATA adv 4500-6000-8000: Het waaierhuis kan op 90° gericht worden om de pomp naar gelang de persoonlijke eisen te kunnen gebruiken (fig. 14 en 15 pag. 43) Hiervoor aandachtig de aanwijzingen met betrekking tot de montage doorlezen en de afbeeldingen van pag. 42 t.e.m. pag. 48 volgen.

ONDERHOUD

De draaiende delen moeten regelmatig schoon gemaakt worden. Er wordt aanbevolen hiervoor geen chemische reinigingsmiddelen te gebruiken.

CASCATA adv 2300/3000: volg de aanwijzingen op pag. 40. Verwijder de schroeven en verwijder het waaierhuis, verwijder de rotor en maak hem schoon.

CASCATA adv 4500/6000: volg de aanwijzingen op pag. 42. Verwijder de schroeven en verwijder het waaierhuis, verwijder de rotor en maak hem schoon.

CASCATA adv 8000: volg de aanwijzingen op pag. 42. na de pomp op het achterste deksel gelegd te hebben, de schroeven verwijderen. Houd de schijf van de waaier vast aan het motorhuis van de pomp en gebruik één van de vrije bevestigingsogen. Verwijder het waaierhuis door de afvoerleiding naar het steunvlak te drukken (Fig.8 pag.42). Verwijder de rotor met de waaier en maak hem schoon.

Monteer alles weer door in omgekeerde volgorde te werk te gaan: plaats de rotor met de schijf van de waaier weet in de holte, let er hierbij op dat de bus goed op de bodem van de holte geplaatst wordt. Tijdens het aanbrengen van de rotor, op de magnetische kracht ervan letten om schade en ongelukken te voorkomen.

CASCATA adv 4500-6000-8000: richt de schijf van de waaier zodanig dat de verwijzingsstekens op de schijf van de waaier en op het motorhuis van de pomp overeenkomen (Fig.13 pag.42). Draai het waaierhuis weer op de pomp in de gewenste positie.

CASCATA adv 8000: plaats het waaierhuis weer met de schroefgaten niet tegenover de bevestigingsogen. Laat hem in de richting van de klok draaien tot in zijn eindstand, dan aanbrengen (Fig.17 pag.44). Draai de schroeven vast ter bevestiging.

Plaats de pomp weer in de schaal, door hem in de speciale geleiders erin te plaatsen. Sluit de pomp met de resterende schaal en bevestig de schroeven.

WAARSCHUWING: De rotor is voorzien van een keramische as die slijtagevast maar kwetsbaar is. Voorzichtigheid is geboden gedurende onderhoudswerkzaamheden.

RICHTLIJNEN VOOR HET OPLOSSEN VAN PROBLEMEN

Als er weinig water uit de pomp komt:

- Controleer of de pompinlaat schoon is en zonder verstoppingen
- Controleer of er geen vernauwing is in de aangesloten slangen

Als de pomp niet meer werkt:

- Controleer of de pomp op de juiste wijze op het lichtnet is aangesloten
- Controleer of het waterniveau niet te laag is. De inlaatbuis van de pomp dient onder het waterniveau te zijn zowel bij toepassingen onder water als buiten water.
- Controleer of de rotor geen belemmeringen ondervindt.

CASCATA adv 2300-3000: Het model is voorzien van een zichzelf terugstellende beveiliging tegen oververhitting. Als de pomp niet functioneert dient de beveiliging gecontroleerd te worden. Ontkoppel hiertoe het apparaat van het lichtnet gedurende ongeveer 1 uur. Verwijder hetgeen dat het stoppen van de pomp heeft veroorzaakt en sluit het vervolgens weer aan op het lichtnet.

CASCATA adv 4500-6000-8000: De pomp is voorzien van een elektronisch instrument voor controle van de rotatie en evaluatie van de omstandigheden waarbinnen de pomp functioneert. Bij een gebrek aan water of een geblokkeerde rotor herkent de pomp de afwijking en slaat af. Na 10 pogingen (CASCATA adv 8000: 5 pogingen) om te herstarten, in een tijdsspanne van 1 minuut, schakelt de pomp definitief uit. In dit geval dient u de pomp van het lichtnet los te koppelen en de oorzaak van het probleem te verhelpen. Na aansluiting op het lichtnet start de pomp op normale wijze.

GARANTIEBEPALINGEN

Op het apparaat wordt een garantie verleend voor materiaal- en fabricagefouten gedurende een periode van 3 jaar vanaf de aankoopdatum. Als het apparaat binnen deze termijn vanaf de aankoopdatum niet goed mocht werken, moet u het naar de plaatselijke verkoper terugbrengen. Het onderdeel I zal zonder extra kosten worden vervangen. Voor de garantieservice moet u het apparaat terugbrengen samen met het aankoopbewijs en een gedetailleerde reden van de klachten. Het apparaat moet zorgvuldig verpakt worden en beschermd tegen eventuele transportschade. De garantie dekt geen schade die veroorzaakt is doordat er na de verkoop tegen aan gestoten is of doordat het gevallen is. De garantie is niet geldig in geval van een onjuist gebruik van het product, dekt geen schade veroorzaakt door schendingen of nalatigheid van de koper met daaropvolgend verlies van vissen of andere dieren, persoonlijk letsel, verlies van eigendom of andere schade die zich kan voordoen. De garantie is niet geldig voor componenten die aan verbruik en slijtage onderhevig zijn (zie * pag. 46/47).

CORRECTE VERWIJDERING VAN DIT PRODUCT (ELEKTRISCHE & ELEKTRONISCHE AFVALAPPARATUUR)



2002/96/CE • EN50419

Dit merkteken op het product of het bijbehorende informatiemateriaal duidt erop dat het niet met ander huishoudelijk afval verwijderd moet worden aan het einde van zijn gebruiksduur. Om mogelijke schade aan het milieu of de menselijke gezondheid door ongecontroleerde afvalverwijdering te voorkomen, moet u dit product van andere soorten afval scheiden en op een verantwoorde manier recyclen, zodat het duurzame hergebruik van materiaalbronnen wordt bevorderd. • Huishoudelijke gebruikers moeten contact opnemen met de winkel waar ze dit product hebben gekocht of met de gemeente waar ze wonen om te vernemen waar en hoe ze dit product milieuvriendelijk kunnen laten recyclen. • Zakelijke gebruikers moeten contact opnemen met hun leverancier en de algemene voorwaarden van de koopovereenkomsten nalezen. • Dit product moet niet worden gemengd met ander bedrijfsafval voor verwijdering.

CONSIGNES IMPORTANTES POUR LA SÉCURITÉ

Le présent appareil comporte une pompe complètement submersible pour étangs d'eau douce situé à l'extérieur. Tout autre usage est interdit et décharge par conséquent le fabricant de toute responsabilité. Les pompes CASCATA adv sont conformes et conforme aux normes officielles de sécurité EN 60335-2-41.

Attention: afin d'éviter tout type d'accident, suivre scrupuleusement les indications suivantes en plus des normes élémentaires de sécurité:

- 1) **ATTENTION:** L'appareil peut être utilisé par des enfants âgés de 8 ans au moins et par des personnes dont les capacités physiques, sensorielles ou mentales sont réduites ou qui ne possèdent pas l'expérience et les connaissances nécessaires, à condition que cette utilisation se déroule sous surveillance ou après que les personnes en question ont reçu des instructions sur l'utilisation de l'appareil en conditions de sécurité et sur les dangers liés à son utilisation. Les enfants ne doivent pas jouer avec l'appareil parce que ce n'est pas un jouet. Les opérations de nettoyage et d'entretien incombant à l'utilisateur ne doivent pas être effectuées par des enfants sans surveillance.
- 2) **ATTENTION:** Débrancher ou éteindre tous les appareils se trouvant dans le bassin avant d'installer le pompe ou d'effectuer une opération d'entretien quelconque.
- 3) Le cordon d'alimentation ne peut pas être réparé ni remplacé, il faut remplacer la pompe si le cordon est abîmé.
- 4) L'appareil doit être protégé en amont par un interrupteur différentiel spécial (disjoncteur) avec un courant d'intervention maximal de 30 mA. ($I_{dn} \leq 30$ mA).
- 5) Si la fiche ou la prise de courant sont mouillées, actionner l'interrupteur général avant de débrancher le câble d'alimentation;
- 6) Vérifier si le voltage reporté sur l'étiquette de l'appareil correspond à la tension du secteur;
- 7) Avant de brancher l'appareil au secteur, vérifier si le câble et l'appareil ne sont pas abîmés.
- 8) Le câble d'alimentation de l'appareil doit former une boucle tournée vers le bas (DRIP LOOP - Fig. 1, page 39), pour éviter que l'eau de ruissellement ne puisse atteindre la prise du secteur.
- 9) Ne pas enterrer le câble d'alimentation mais suivre les règles d'installation prévues par les normes locales en vigueur et consulter un électricien qualifié.
- 10) Durant l'installation de l'appareil, éviter de le soulever par le câble d'alimentation.
- 11) Avant de mettre l'appareil en marche, vérifier si l'installation

est correcte.

12) Ne pas utiliser ni conserver l'appareil dans un endroit où il y a un risque de gel. Enlever et vider l'appareil en hiver et le ranger à l'abri des intempéries.

13) L'appareil ne doit pas fonctionner à sec.

14) Éviter de faire fonctionner l'appareil avec des liquides corrosifs ou abrasifs.

15) La température maximale du liquide pompé ne doit pas dépasser 35°C.

16) La pompe doit être branchée à une prise avec mise à la terre.

17) La pompe peut être plongée dans l'eau jusqu'à la profondeur maximale, comme indiqué par le symbole $\frac{\nabla}{2m}$ reporté sur l'appareil (fig. 1 pag. 39).

18) ATTENTION: Uniquement pour les modèles CASCATA adv 8000 (voir Fig. 2 page 39). Cet appareil utilise un aimant particulièrement puissant. Le champ magnétique produit par ce dernier en dehors du circuit de la pompe peut provoquer un mauvais fonctionnement ou des problèmes électroniques ou mécaniques à d'autres appareils. C'est la raison pour laquelle il est conseillé de maintenir une distance d'au moins 30 cm entre l'aimant et les pacemakers, les cartes de crédit, les cartes bancaires, les clés magnétiques ou autre (vérifier sur les manuels d'utilisation des appareils correspondants). Afin de réduire les risques d'écrasement, faire attention durant la phase d'entretien et de nettoyage du rotor de la turbine et veiller à ce que l'aimant soit à une distance d'au moins 10 cm de n'importe quelle surface ou objet métallique pour éviter de brusques attractions magnétiques.

CONSERVER SOIGNEUSEMENT CES INSTRUCTIONS!

MONTAGE

La pompe Cascata adv peut fonctionner aussi bien dans l'eau qu'en dehors (voir figures détaillées 3 et 4 à la page 39). La pompe est équipée de deux embouts qui permettent de la relier à des tuyaux rigides ou flexibles de plusieurs diamètres (fig. 5, page 39).

CASCATA adv 4500-6000-8000: La chambre de la turbine peut être orientée à 90° pour utiliser la pompe selon les besoins (fig. 14 et 15, page 43). Pour cette opération, lire attentivement les instructions relatives à l'assemblage et suivre les figures de la page 42 à la page 48.

ENTRETIEN

Nettoyer régulièrement les parties rotatives, sans utiliser aucun détergent chimique.

CASCATA adv 2300/3000: suivre les instructions à la page 40. Dévisser les vis, enlever la chambre de la turbine, extraire le rotor et le nettoyer.

CASCATA adv 4500/6000: suivre les instructions à la page 42. Dévisser les vis, enlever la chambre de la turbine, extraire le rotor et le nettoyer.

CASCATA adv 8000: suivre les instructions à la page 42. Après avoir couché la pompe sur le couvercle arrière, enlever les vis. Tenir le disque de la turbine uni au corps du moteur de la pompe en agissant

sur un des trous de fixation libres. Enlever la chambre de la turbine en poussant le tuyau de sortie vers le plan d'appui (Fig. 8, page 42). Extraire le rotor avec la turbine et le nettoyeur.

Remonter le tout en procédant de la même façon mais en sens inverse: introduire de nouveau le rotor avec le disque de la turbine dans la fosse, en veillant à ce que la douille soit placée correctement au fond. Durant cette opération, faire attention à la force magnétique du rotor pour éviter de l'abimer ou de se blesser.

CASCATA adv 4500-6000-8000: orienter le disque de la turbine afin de faire coïncider les points de repère sur ce dernier avec ceux sur le corps du moteur de la pompe (Fig. 13, page 42). Revisser la chambre de la turbine à la pompe, en choisissant la position désirée.

CASCATA adv 8000: positionner de nouveau la chambre de la turbine en veillant à ce que le logement des vis ne soit pas à la hauteur des trous de fixation. La faire tourner dans le sens des aiguilles d'une montre jusqu'à la butée pour la mettre en place (Fig. 17, page 44). Visser les vis pour la fixer.

Remettre la pompe dans la coque en l'introduisant dans les glissières prévues à cet effet à l'intérieur. Mettre l'autre coque sur la pompe et fixer avec les vis.

ATTENTION: Le rotor est équipé d'un axe céramique résistant à l'usure mais qui est fragile. Soyez très prudents durant les opérations d'entretien.

DIRECTIVES

Peu d'eau sort de la pompe:

- Vérifiez que l'entrée de la pompe est propre et sans obstruction.
- Vérifiez qu'il n'y a pas d'étranglement dans les tuyaux de connexion. La pompe s'arrête de fonctionner:
- **Vérifiez l'approvisionnement électrique de la pompe.**
- Assurez-vous que le niveau d'eau n'est pas trop bas. Le tube d'arrivée de l'eau doit se situer sous le niveau d'eau à la fois pour l'utilisation immergée qu'extérieure.
- Vérifiez que le rotor ne soit pas obstrué.

CASCATA adv 2300-3000: Le modèle est pourvu d'une protection thermique avec redémarrage automatique. Si la pompe ne fonctionne pas il faut vérifier si la protection a été activée. Pour cela, déconnectez l'appareil de la prise de courant pendant 1 heure. Supprimez la cause qui a provoqué l'arrêt puis reconnectez l'appareil à la prise de courant.

CASCATA adv 4500-6000-8000: La pompe est équipée d'un dispositif électronique pour le contrôle de la rotation et il est aussi capable d'évaluer les conditions de fonctionnement. S'il manque de l'eau ou si le rotor est bloqué la pompe reconnaît l'anomalie et s'arrête. Après 10 essais (CASCATA adv 8000: 5 essais) de redémarrage, espacés d'une minute, la pompe s'arrête définitivement. Dans ce cas il faut la débrancher et remédier à la cause du problème. Après remise sous tension la pompe redémarre régulièrement.

CONDITIONS DE GARANTIE

L'appareil est garanti contre tout vice de matériel ou de fabrication pendant 3 ans à compter de la date d'achat. Si l'appareil ne fonctionne pas correctement durant cette période, le rendre au revendeur le plus proche. Il sera alors remplacé sans aucun frais supplémentaire. Pour pouvoir bénéficier de la garantie, rendre l'appareil en joignant le ticket de caisse ou la facture et indiquer en détail le motif de la réclamation. L'appareil doit être emballé soigneusement et protégé contre les dommages éventuels durant le transport. La garantie ne couvre pas les dommages dus aux chocs ou à une chute de l'appareil après la vente. La garantie n'est pas valable en cas d'usage impropre de l'appareil et le fabricant décline toute responsabilité pour les dégâts dus à une altération ou à de la négligence de la part de l'acheteur ayant provoqué la perte des poissons ou d'autres animaux, un accident, la perte de l'appareil ou d'autres dommages. La garantie n'est pas valable pour les composants sujets à usure (voir * page 46/47).

COMMENT ÉLIMINER CE PRODUIT

(déchets d'équipements électriques et électroniques)



2002/96/CE • EN50419

Applicable dans les pays de l'Union Européenne et aux autres pays européens disposant de systèmes de collecte sélective) Ce symbole sur le produit ou sa documentation indique qu'il ne doit pas être éliminé en fin de vie avec les autres déchets ménagers. L'élimination incontrôlée des déchets pouvant porter préjudice à l'environnement ou à la santé humaine, veuillez le séparer des autres types de déchets et le recycler de façon responsable. Vous favoriserez ainsi la réutilisation durable des ressources matérielles.

- Les particuliers sont invités à contacter le distributeur leur ayant vendu le produit ou à se renseigner auprès de leur mairie pour savoir où et comment ils peuvent se débarrasser de ce produit afin qu'il soit recyclé en respectant l'environnement.
- Les entreprises sont invitées à contacter leurs fournisseurs et à consulter les conditions de leur contrat de vente.
- Ce produit ne doit pas être éliminé avec les autres déchets commerciaux.

IMPORTANTES NORMAS DE SEGURIDAD

El presente equipo es una bomba completamente sumergible para estanques ornamentales de agua dulce para exteriores. Cualquier otro uso no está admitido y por lo tanto el fabricante no se responsabiliza por los daños consecuentes.

Esta CASCATA adv es con respecto con las normas oficiales de seguridad EN 60335-2-41.

Atención: para evitar cualquier tipo de accidente, además de las disposiciones de seguridad elementales, respetar estrictamente las siguientes advertencias:

1) ATENCIÓN: El aparato puede ser utilizado por niños a partir de los 8 años y por personas con capacidades físicas, sensoriales o mentales reducidas, o sin experiencia o conocimientos necesarios, siempre bajo supervisión o después de haber recibido las instrucciones correspondientes al uso seguro del aparato y haber comprendido los peligros inherentes al mismo. Los niños no deben jugar con el aparato ya que no es un juguete. La limpieza y el mantenimiento por parte del usuario no deben ser realizados por niños sin supervisión.

2) ATENCIÓN: Desenchufe o apague todos los aparatos presentes en el estanque antes de realizar operaciones de instalación y manutención.

3) El cable de alimentación no puede ser reparado ni sustituido. Si se daña, sustituya toda la bomba.

4) El equipo debe estar protegido en la parte anterior con un interruptor diferencial especial (cortocircuito) con una corriente de intervención máxima de 30mA. ($I_{dn} \leq 30 \text{ mA}$).

5) Si el enchufe de conexión o la toma de corriente estuvieran mojadas, desconectar el interruptor general antes de desenchufar el cable de alimentación;

6) Comprobar que el voltaje que se indica en la etiqueta del equipo corresponda con la tensión de red;

7) Antes de conectar el equipo a la red, controlar que el cable y el equipo no presenten ningún tipo de daño.

8) EL cable de alimentación del equipo debe formar una curva, dirigida hacia abajo (DRIP LOOP - fig.1 pag. 39), para evitar que el agua que eventualmente pudiera fluir entre en contacto con dicha toma.

9) No enterrar el cable de alimentación, sino respetar las reglas de instalación previstas por las normas vigentes locales, consultando con un instalador eléctrico cualificado.

10) Durante la instalación del equipo, no levantarlo tirándolo del cable de alimentación.

11) Antes de poner en funcionamiento el equipo, controlar que la instalación haya sido realizada correctamente.

12) No utilizar o tener el equipo en una zona que sufra heladas. De todos modos, durante el periodo invernal se recomienda quitar, vaciar y proteger el equipo.

13) EL equipo no debe funcionar en seco.

14) No hacer funcionar los equipos con líquidos corrosivos y abrasivos.

15) La temperatura máxima del líquido propagado no debe superar los 35° C.

16) La bomba se debe conectar a una toma con puesta a tierra.

17) La bomba puede ser sumergida en el agua hasta la profundidad máxima, tal como indica el símbolo $\frac{\nabla}{2m}$ presente en el equipo (fig. 1 pág.39).

18) ATENCIÓN: Sólo para CST adv 8000 (Fig. 2 en pág. 39). Este equipo usa un imán muy potente. En consecuencia, el campo magnético que produce el imán fuera del circuito de la bomba puede provocar funcionamientos defectuosos o averías electrónicas y/o mecánicas a otros equipos. Por este motivo se recomienda mantener una distancia de al menos 30 cm entre el imán y los marcapasos, tarjetas de crédito, tarjetas de débito, llaves magnéticas u otros (verifíquelo en los manuales de uso de los equipos correspondientes). Adicionalmente, y con el fin de reducir los riesgos de compresión de flujo magnético, preste atención durante la fase de mantenimiento y limpieza del rotor-turbina. También en este caso se recomienda mantener el imán, como poco, a 10 cm de distancia de cualquier superficie u objetos metálicos para evitar atracciones magnéticas bruscas.

¡CONSERVAR CON CUIDADO ESTAS INSTRUCCIONES!

INSTALACIÓN

La bomba Cascata adv puede funcionar dentro y fuera del agua (figuras detalladas 3 y 4 pág. 39). La bomba está equipada con dos acoples de goma graduales que permiten conectar la misma a tubos rígidos o flexibles de diferente diámetro (fig. 5 pág 39).

CASCATA adv 4500-6000-8000: La cámara del rodete se puede orientar a 90° para poder utilizar la bomba según sea necesario (fig. 14 y 15 pág. 43). Para dicha operación, lea atentamente las instrucciones correspondientes al ensamblaje y siga las ilustraciones de pág. 42 a pág. 48.

MANTENIMIENTO

Es necesario acceder periódicamente a las piezas giratorias para limpiarlas. Para ello recomendamos no usar detergentes químicos. CASCATA adv 2300/3000: siga las instrucciones de pág. 40. Desenrosque los tornillos y retire la cámara del rodete, extraiga el rotor y límpielo.

CASCATA adv 4500/6000: siga las instrucciones de pág. 42. Desenrosque los tornillos y retire la cámara del rodete, extraiga el rotor y límpielo.

CASCATA adv 8000: siga las instrucciones de pág. 42. Tras haber

apoyado la bomba en la tapa trasera, quite los tornillos. Mantenga unido el disco del rodete al cuerpo del motor de la bomba, mediante una de las argollas de fijación libres. Quite la cámara del rodete empujando el tubo de salida hacia la superficie de apoyo (Fig.8 pág.44). Extraiga el rotor con el rodete y límpielo.

Vuelva a montar todo procediendo en el orden inverso: introduzca nuevamente el rotor con el disco del rodete en el sumidero, prestando atención que el buje esté ubicado correctamente en el fondo del mismo. Durante el montaje del rotor, preste atención a la fuerza magnética del mismo para no dañarse ni accidentarse.

CASCATA adv 4500-6000-8000: oriente el disco del rodete de manera tal de respetar la altura de las marcas de referencia ubicadas en el mismo y en el cuerpo motor de la bomba (Fig.13 pág.42). Enrosque nuevamente la cámara del rodete a la bomba, eligiendo la posición deseada. - CASCATA adv 8000: coloque nuevamente la cámara del rodete, con la precaución de que el alojamiento de los tornillos no esté a la altura de las argollas de fijación. Hágala girar en el sentido de las agujas del reloj, luego introduzca los tornillos y enrósquelos para fijarla (Fig.17 pág.44).

Coloque nuevamente la bomba en la carcasa, introduciéndola en las guías específicas colocadas en su interior. Cierre la bomba con la carcasa restante y fije los tornillos.

ATENCIÓN: El rotor se compone de un eje cerámico, que es muy resistente pero frágil. Tengo mucho cuidado con él durante las operaciones de mantenimiento.

ORIENTACIONES PARA SOLUCIONAR PROBLEMAS

Si sale un poco de agua de la bomba:

- Asegúrese de que la entrada de la bomba está limpia y obstrucciones
- Asegúrese de que no hay ningún estrangulamiento en los tubos conectados

Si la bomba deja de funcionar:

- Asegúrese de que la bomba está encendida correctamente.
- Asegúrese de que el nivel del agua no está demasiado bajo. El tubo de entrada de la bomba debe estar por debajo del nivel del agua tanto en las aplicaciones sumergidas como en las exteriores.
- Asegúrese de que la turbina no tiene ninguna obstrucción.

CASCATA adv 2300-3000: La bomba está dotada con un protector térmico de reinicio. Si la bomba no funciona, por favor asegúrese que este sistema está funcionando. Para hacer esto desconecte la bomba de la red eléctrica durante aproximadamente 1 hora. Elimine lo que causó la parada y conecte otra vez la bomba.

CASCATA adv 4500-6000-8000: La bomba está provista de un dispositivo electrónico para el control de la rotación y esto permite también evaluar las condiciones de funcionamiento. Si hay falta de agua o el rotor está bloqueado la bomba reconoce esta anomalía y para.

Después de 10 intentos (CASCATA adv 8000: 5 intentos) de arrancar de nuevo, 1 cada minuto, la bomba se apaga definitivamente. En este caso, desenchúfela y solvente la causa del problema. Vuelva a enchufarla y la bomba continua de manera normal.

CONDICIONES DE GARANTÍA

El equipo está garantizado por defectos de materiales y de fabricación por un periodo de 3 años desde la fecha de compra. Si el equipo no funciona correctamente dentro de este plazo desde la fecha de compra, el equipo será sustituido sin ningún coste adicional. Para el servicio de garantía devolver el equipo adjuntando el recibo de compra y un informe detallado con el motivo del reclamo. El equipo debe ser embalado correctamente y protegido de eventuales daños de transporte. La garantía no cubre daños ocasionados por golpes o caídas posteriores a la venta. La garantía no es válida en el caso de uso incorrecto del producto, como tampoco cubre daños provocados por adulteraciones o negligencia por parte del comprador con consecuente pérdida de peces u otros animales, daños personales, pérdida de la propiedad u otros daños que pudieran surgir. La garantía no es válida para componentes sujetos a consumo y desgaste (véase * Pág. 46/47).

ELIMINACIÓN CORREDA DE ESTE PRODUCTO (MATERIAL ELÉCTRICO Y ELECTRÓNICO DE DESCARTE)



2002/96/CE • EN50419

Aplicable en la Unión Europea y en países europeos con sistemas de recogida selectiva de residuos. La presencia de esta marca en el producto o en el material informativo que lo acompaña, indica que al finalizar su vida útil no deberá eliminarse junto con otros residuos domésticos. Para evitar los posibles daños al medio ambiente o a la salud humana que representa la eliminación incontrolada de residuos, separe este producto de otros tipos de residuos y recíclelo correctamente para promover la reutilización sostenible de recursos materiales.

- Los usuarios particulares pueden contactar con el establecimiento donde adquirieron el producto, o con las autoridades locales pertinentes, para informarse sobre como y dónde pueden llevarlo para que sea sometido a un reciclaje ecológico y seguro.
- Los usuarios comerciales pueden contactar con su proveedor y consultar las condiciones del contrato de compra.
- Este producto no debe eliminarse mezclado con otros residuos comerciales

INSTRUÇÕES DE SEGURANÇA IMPORTANTES

O presente aparelho é uma bomba que pode ser completamente mergulhada para lagos ornamentais externos de água doce. Qualquer outro uso não é admitido e conseqüentemente não está coberto pela responsabilidade do construtor.

A bomba CASCATA adv está em conformidade com as normas de segurança vigentes EN 60335-2-41.

Atenção: para evitar qualquer tipo de acidente, além das disposições de segurança básicas, deve-se respeitar escrupulosamente as seguintes recomendações:

1) **ATENÇÃO:** O aparelho pode ser utilizado por crianças com mais de 8 anos de idade e por pessoas com reduzidas capacidades físicas, sensoriais ou mentais, ou sem a experiência ou conhecimentos necessários, desde que estejam sob a supervisão ou tenham recebido instruções relativas à utilização segura do aparelho e à compreensão dos perigos inerentes à mesma. As crianças não devem brincar com o aparelho porque este não é um brinquedo. A limpeza e manutenção destinadas a ser executadas pelo utilizador não deve ser realizada por crianças, sem supervisão.

2) **ATENÇÃO:** desligar todos os aparelhos presentes no lago antes de realizar operações de instalação ou manutenção.

3) O cabo de alimentação não pode ser reparado nem substituído. Se apresentar danos deve-se substituir toda a bomba.

4) O aparelho deve estar protegido a montante por um especial interruptor de corrente diferencial com corrente de desligar máxima de 30mA. ($I_{dn} \leq 30 \text{ mA}$).

5) No caso em que a ficha de ligação ou a tomada de corrente estivessem molhadas, desligar o interruptor geral antes de remover o cabo de alimentação;

6) Verificar que a voltagem indicada na etiqueta do aparelho seja igual à tensão de rede;

7) Antes de ligar o aparelho à rede controlar que o cabo e o aparelho não estejam danificados de algum modo.

8) O cabo de alimentação do aparelho deve formar uma curva adequada, virada para baixo (DRIP LOOP - fig. 1 pag. 39), para evitar que a eventual água de escorrimento possa chegar à tomada.

9) Não enterrar o cabo de alimentação; observar as instruções para a instalação previstas pelas normas locais em vigor consultando um instalador eléctrico qualificado.

10) Durante a instalação do aparelho, evitar levantá-lo pelo cabo de alimentação.

11) Antes de pôr o aparelho em funcionamento controlar que a instalação seja correcta.

12) Não utilizar nem manter o aparelho numa zona a risco de gelo. No período invernal é oportuno remover, esvaziar e colocar o filtro

num local protegido.

13) O aparelho não deve funcionar a seco.

14) Evitar fazer funcionar os aparelhos com líquidos corrosivos e abrasivos.

15) A temperatura máxima do fluido não deve exceder os 35°C.

16) A bomba deve estar ligada a uma tomada com ligação à terra.

17) A bomba pode ser imersa na água até a profundidade máxima, tal como indicado pelo símbolo ∇_m presente no aparelho (fig. 1 pag. 39).

18) ATENÇÃO: Apenas para as CASCATA adv 8000 (Fig. 2 pag. 39). Este aparelho usa um íman particularmente potente. O campo magnético produzido por esse, fora do circuito da bomba, pode provocar maus funcionamentos ou avarias electrónicas ou mecânicas em outros aparelhos. Por este motivo, é recomendável manter uma distância de pelo menos 30 cm entre o íman e pacemakers, cartões de crédito, cartões ATM, chaves magnéticas ou outros (verificar nos manuais de uso dos relativos aparelhos). Para reduzir os riscos de esmagamento deve-se prestar atenção durante a fase de manutenção e limpeza do rotor-impulsor e também se deve manter o íman a pelo menos 10 cm de distância de qualquer superfície ou objectos metálicos para evitar bruscas atracções magnéticas.

CONSERVAR ESTAS INSTRUÇÕES NUM LUGAR SEGURO!

INSTALAÇÃO

A bomba Cascata adv pode funcionar quer dentro da água, quer fora da água (figuras detalhadas 3 e 4 pag. 39). A bomba é dotada de dois porta-tubos flexíveis escalonados que permitem o acoplamento da própria a tubos rígidos ou flexíveis de vários diâmetros (fig. 5 pag. 39). CASCATA adv 4500-6000-8000: A câmara do impulsor pode ser orientada a 90° para poder utilizar a bomba conforme as próprias necessidades (fig. 14 e 15 pag. 43). Para essa operação, deve-se ler com atenção as instruções relativas à montagem e seguir as ilustrações da pag. 42 à pag. 48.

MANUTENÇÃO

É necessário aceder periodicamente às partes giratórias para efectuar a limpeza das mesmas. Para tal fim, é recomendável não utilizar detergentes químicos.

CASCATA adv 2300/3000: seguir as instruções da pag. 40. Desparafusar os parafusos e remover a câmara do impulsor, extrair o rotor e limpá-lo.

CASCATA adv 4500/6000: seguir as instruções da pag. 42. Desparafusar os parafusos e remover a câmara do impulsor, extrair o rotor e limpá-lo.

CASCATA adv 8000: seguir as instruções da pag. 42. Depois de ter apoiado a bomba sobre a tampa traseira, deve-se remover os parafusos. Manter unido o disco do impulsor ao corpo do motor da bomba agindo numa das argolas de fixação livres. Remover a câmara do impulsor empurrando o tubo de saída para o plano de apoio (Fig. 8 pag. 42). Extrair o rotor com o impulsor e efectuar a sua limpeza.

Remontar tudo usando o procedimento inverso: reintroduzir o rotor com o disco do impulsor no poço, prestando atenção a que o casquilho esteja posicionado correctamente no fundo do poço. Durante a reintrodução do rotor, deve-se prestar atenção à força magnética do mesmo para evitar danificações e acidentes.

CASCATA adv 4500-6000-8000: orientar o disco do impulsor de forma a respeitar a correspondência das marcas de referência situadas no disco do impulsor e no corpo do motor da bomba (Fig. 13 pág. 42). Voltar a aparafusar a câmara do impulsor na bomba, escolhendo a posição desejada. - CASCATA adv 8000: posicionar a câmara do impulsor com o alojamento dos parafusos não em correspondência com as argolas de fixação. Faça-la girar no sentido horário até ao bloqueio e, em seguida, inserir (Fig. 17 pág. 44). Aparafusar os parafusos para fixá-lo.

Tornar a por a bomba no invólucro, inserindo-a nas guias específicas situadas no interior. Fechar a bomba com o invólucro restante e fixar os parafusos.

ATENÇÃO: O rotor da CASCATA adv é dotado de eixo em cerâmica, resistente ao desgaste, mas frágil. Deve-se prestar a máxima atenção nas fases de manutenção.

RESOLUÇÃO DOS PROBLEMAS

Se sai pouca água da bomba:

- Controlar que a aspiração da bomba esteja limpa e sem obstruções.
- Controlar que eventuais tubos acoplados não apresentem estrangulamentos.

Se a bomba deixa de funcionar:

- Controlar que a bomba esteja correctamente alimentada.
- Acertar-se de o nível de água não seja demasiado baixo. O tampão de aspiração da bomba deve estar abaixo do nível da água.
- Controlar que o rotor não tenha obstruções.

CASCATA adv 2300-3000: o motor da bomba é dotado de um protector térmico auto-recuperável. Se a bomba não funcionasse deve-se controlar que não se tenha activado a protecção desligando o aparelho da tomada de corrente por aproximadamente 1 ora. Remover, então, a causa que provocou a paragem e ligar novamente o aparelho à tomada.

CASCATA adv 4500-6000-8000: a bomba é dotada de um sistema electrónico para o controlo da rotação capaz de analisar também as condições de funcionamento. No caso de falta de água ou de rotor bloqueado a bomba reconhece a anomalia e depois de 10 tentativas de arranque (CASCATA adv 8000: 5 tentativas), no arco de aproximadamente 1 minuto, a bomba desliga-se definitivamente. Nesse caso, deve-se desligar a ficha e eliminar a causa do problema. Depois de ter ligado novamente a ficha, a bomba reparte normalmente.

CONDIÇÕES DE GARANTIA

O aparelho está garantido contra defeitos de materiais e de fabrico por um período de 3 anos a contar da data de compra. Se o aparelho não funcionasse correctamente, dentro do prazo da data de compra, deve-se restituí-lo ao revendedor de zona. O aparelho será substituído sem algum custo adicional. Para obter o serviço de garantia, devolver o aparelho anexando a prova de compra e uma detalhada motivação da reclamação. O aparelho deve ser confeccionado cuidadosamente e protegido contra eventuais danos de transporte. A garantia não cobre danos devidos a pancadas ou quedas sucessivas à venda. A garantia não é válida no caso de uso impróprio do produto, nem cobre os danos causados por alterações ou negligência por parte do comprador com consequente perda de peixes ou outros animais, danos pessoais, perda da propriedade ou outros danos que possam ocorrer. A garantia não é válida para componentes sujeitos a consumo e desgaste (ver * pág. 46/47).

ELIMINAÇÃO CORREDA DESTE PRODUTO (Resíduo de Equipamentos Eléctricos e Electrónicos)



2002/96/CE • EN50419

Esta marca, apresentada no produto ou na sua literatura indica que ele não deverá ser eliminado juntamente com os resíduos domésticos indiferenciados no final do seu período de vida útil. Para impedir danos ao ambiente e à saúde humana causados pela eliminação incontrolada de resíduos deverá separar este equipamento de outros tipos de resíduos e reciclá-lo de forma responsável, para promover uma reutilização sustentável dos recursos materiais. • Os utilizadores domésticos deverão contactar ou o estabelecimento onde adquiriram este produto ou as entidades oficiais locais para obterem informações sobre onde e de que forma podem levar este produto para permitir efectuar uma reciclagem segura em termos ambientais. • Os utilizadores profissionais deverão contactar o seu fornecedor e consultar os termos e condições do contrato de compra. Este produto não deverá ser misturado com outros resíduos comerciais para eliminação.

VIKTIGA SÄKERHETSFÖRESKRIFTER

Denna apparat är en helt nedsänkbar pump för sötvattensdammar utomhus. All annan användning är felaktig och omfattas därmed inte av tillverkarens ansvar. Pumpen CASCATA adv överensstämmer med gällande säkerhetsföreskrifter EN 60335-2-41.

OBS: följ dessa anvisningar och grundläggande säkerhetsföreskrifter noggrant för att undvika alla slags olyckor:

- 1) **OBS:** Denna produkt kan användas av barn från 8 års ålder och uppåt, och av personer med nedsatt fysisk, sensorisk eller mental förmåga, samt personer med bristande erfarenhet och kunskap, om de övervakas eller instrueras beträffande hur produkten används på ett säkert sätt och förstår de risker som är förknippade med användningen. Barn ska inte leka med produkten eftersom det inte är en leksak. Rengöring och underhåll får inte utföras av barn utan en övervakning.
- 2) **OBS:** Koppla ifrån alla elektriska apparater i dammen innan du utför installations- eller underhållsarbeten.
- 3) Elsladden får inte repareras eller bytas ut. Byt ut hela apparaten om sladden är skadad.
- 4) Apparaten ska skyddas av en jordfelsbrytare med utlösningström som inte överstiger 30 mA.
- 5) Stäng huvudströmbrytaren innan du drar ur elsladden om stickproppen eller eluttaget är våta.
- 6) Kontrollera att spänningen på apparatens märkplåt motsvarar nätspänningen.
- 7) Kontrollera att sladden och apparaten inte är skadade på något sätt innan du ansluter apparaten till elnätet.
- 8) Apparaten elsladd ska bilda en nedåtvänd slinga (DRIP LOOP - Bild 1 sida 39), för att undvika att eventuellt dagvatten kommer i kontakt med uttaget.
- 9) Gräv inte ned elsladden, utan följ installationsföreskrifterna i gällande lokala bestämmelser genom att rådfråga en kvalificerad elektriker.
- 10) Lyft inte apparaten i elsladden när du installerar den.
- 11) Kontrollera att installationen är korrekt utförd innan du startar apparaten.
- 12) Använd eller förvara inte apparaten på en plats där det finns risk för frost. Ta bort apparaten, töm den och placera den på en skyddad plats under vintern.
- 13) Låt inte apparaten gå torr.
- 14) Använd inte apparaten tillsammans med frätande eller slipande vätskor.
- 15) Vätsketemperaturen får inte överstiga 35 °C.
- 16) Anslut pumpen till ett jordat uttag.
- 17) Pumpen kan dränkas i vattnet till det maximala djupet enligt symbolen  som sitter på apparaten (bild 1 sida 39).
- 18) **WARNING: Endast för CASCATA adv 8000 (Bild 2 sida 39). Denna apparat använder en särskilt stark magnet.**

Magnetfältet som skapas utanför pumpens krets kan orsaka funktionsfel eller elektroniska eller mekaniska fel på övriga apparater. För detta föreskrivs att ett avstånd på 30 cm ska hållas mellan magneter och pacemaker, kreditkort, betalkort, magnetiska nycklar eller övrigt (se motsvarande apparaternas bruksanvisning). För att minska riskerna för klämning se till att hålla magneterna på minst 10 cm avstånd från vilken som helst yta eller metalldelar under underhåll och rengöring av rotorn-pumphjulet för att undvika plötsliga magnetiska dragningar.

SPARA DESSA ANVISNINGAR!

INSTALLATION

Pumpen Cascata adv kan fungera både i och utanför vattnet (detaljerade bilder 3 och 4 sidan 39). Pumpen har två slanghållare som gör att pumpen kan anslutas till styva eller flexibla rör av olika diameter (bild 5 sida 39).

CASCATA adv 4500-6000-8000: Pumphjulets kammare kan riktas in i 90° för att pumpen ska kunna användas enligt behov (bild 14 och 15 sida 43) För att utföra detta, läs noggrant instruktionerna gällande monteringen och följ illustrationerna från sidan 42 till sidan 48.

UNDERHÅLL

De roterande delarna ska regelbundet rengöras För detta mål rekommenderas inte kemiska rengöringsmedel.

CASCATA adv 2300/3000: Följ instruktionerna på sidan 40. Skruva loss skruvarna och avlägsna kammaren från pumphjulet, dra ut rotorn och gör rent.

CASCATA adv 4500/6000: Följ instruktionerna på sidan 42. Skruva loss skruvarna och avlägsna kammaren från pumphjulet, dra ut rotorn och gör rent.

CASCATA adv 8000: Följ instruktionerna på sidan 42. Efter att placerat pumpen på det bakre locket, ta bort skruvarna. Håll samman pumphjulets skiva till pumpens motorhus genom att använda en av de fria fästögorna. Ta bort pumphjulets kammare genom att trycka utloppsroret mot stödplattan (bild 8 sida 42). Dra ut rotorn med pumphjulet och gör rent.

Montera tillbaka allt i omvänd ordning: Sätt tillbaka rotorn på pumphjulet i brunnen och se till att munstycket sitter riktigt på botten av brunnen. När rotorn sätts tillbaka, var försiktig med den magnetiska kraften för att undvika skador och olyckor.

CASCATA adv 4500-6000-8000: Rikta in pumphjulets skiva så att referenssymbolerna anpassas som sitter på pumphjulets skiva och på pumpens motorhus (bild 13 pag.42). Skruva tillbaka pumphjulets kammare på pumpen på det läge som önskas. - CASCATA adv 8000: Placera pumphjulets kammare med skruvarnas säten som inte ska passa fästöppningarna. Vrid den medurs tills den sitter fast och för sedan in den (bild 17 sida 44). Skruva åt skruvarna för att fästa den.

Sätt tillbaka pumpen i höljet, för in den i motsvarande skenor som sitter inuti. Stäng pumpen med återstående hölje och fäst skruvarna.

WARNING: Rotorn på CASCATA adv har en keramikaxel motstår slitage, men är skört. Var mycket uppmärksam under underhållet.

PROBLEMLÖSNING

Om lite vatten läcker från pumpen:

- Kontrollera att pumpens sugning är ren och inte igensatt.
- Kontrollera att eventuella rör som kopplats inte är ihopklämda.

Om pumpen slutar att fungera:

- Kontrollera att pumpen försörjs riktigt.
- Se till att vattennivån inte är för låg. Pumpens sugmunstycke ska befinna sig under vattnet.
- Kontrollera att rotorn inte är igensatt.

CASCATA adv 2300-3000: Pumpmotorn har ett värmeskydd med automatisk återställning. Om pumpen inte fungerar, se till att skyddet inte ingripit genom att koppla från apparaten från eluttaget under ungefär 1 timma. Åtgärda därefter orsaken till stoppet och koppla tillbaka apparaten till uttaget.

CASCATA adv 4500-6000-8000: Pumpen har ett elektroniskt system för en kontroll av rotationen som även kan analysera funktionsvillkoren. Om det saknas vatten eller om rotorn är blockerad, känner pumpen igen felet och efter 10 startförsök (CASCATA adv 8000: 5 försök), inom ungefär 1 minut, släcks pumpen definitivt. Koppla i detta fall från kontakten och åtgärda orsaken till problemet. Efter att kontakten satts tillbaka sätts pumpen igång.

GARANTIVILLKOR

Apparaten omfattas av garanti mot material- och tillverkningsfel under en period på 3 år efter inköpsdatum. Återlämna apparaten till din återförsäljare om den inte fungerar som den ska under denna period. Du får då en ny apparat utan någon extra kostnad. Återlämna apparaten med inköpskvitto och en detaljerad motivering till reklamationen. Apparaten ska förpackas ordentligt och skyddas mot transportskador. Garantin omfattar inte skador till följd av slag eller fall efter inköpsdatumet. Garantin gäller inte om produkten används felaktigt, vid skador till följd av att köparen har modifierat den eller handskats vårdslöst med den så att fiskar eller andra djur avlider eller så att personskador, egendomsskador eller andra skador uppstår. Garantin gäller inte för normalt slitage och förbrukning (se * sid. 46/47).

KORREKT AVFALLSHANtering AV PRODUKTEN (elektriska och elektroniska produkter)



2002/96/CE - EN50419

Dennamarkering på produkten och i manualen anger att den inte bör sorteras tillsammans med annat hushållsavfall när dess livstid är över. Till förebyggande av skada på miljö och hälsa bör produkten hanteras separat för ändamålsenlig återvinning av dess beståndsdelar. • Hushållsanvändare bör kontakta den återförsäljare som sålt produkten eller sin kommun för vidare information om var och hur produkten kan återvinnas på ett miljösäkert sätt. • Företagsanvändare bör kontakta leverantören samt verifiera angivna villkor i köpekontraktet. Produkten bör inte hanteras tillsammans med annat kommersiellt avfall.

TÄRKEÄT TURVALLISUUSOHJEET:

Tämä laite on kokonaan upotettava pumppu makean veden koristelammikoille ulkokäyttöön.

Kaikenlainen muu käyttö on kiellettyä, eikä valmistaja vastaa väärästä käytöstä aiheutuneista vahingoista.

CASCATA adv-pumppu noudattaa standardin EN 60335-2-41 turvanormeja

Huom.: Onnettomuuksien välttämiseksi on normaalin turvamääräysten lisäksi noudatettava tarkoin seuraavia ohjeita:

1) **HUOM.:** Laitetta saavat käyttää 8 vuotta täyttäneet lapset sekä henkilöt, joiden fyysiset, aistimukselliset tai henkiset kyvyt ovat rajoittuneet, tai joilla ei ole kokemusta tai tarvittavaa tuntemusta, ainoastaan, jos käyttö tapahtuu valvonnan alaisena tai kyseisille henkilöille on ensin annettu laitteen turvallista käyttöä koskevat ohjeet sekä selitetty siihen liittyvät vaarat. Lapset eivät saa leikkiä laitteella, sillä se ei ole lelu. Käyttäjän suoritettavaksi kuuluvaa puhdistusta ja kunnossapitoa eivät saa suorittaa lapset, ellei heitä valvota.

2) **HUOM.:** Irrota kaikki vedenalaiset sähköiset laitteet verkosta, ennen asennus- tai huoltotoimenpiteitä.

3) Sähköjohtoa ei voi vaihtaa uuteen tai korjata. Jos se vahingoittuu, on koko laite vaihdettava.

4) Laitteen eteen tulee asettaa differentiaalikaltaisoin (turvakatkaisin), jonka toimintavirran tulee olla enintään 30mA. (Idn ≤ 30 mA).

5) Katkaise sähkövirran tulo pääkytkimestä ennen pistokkeen irrottamista jos pistoke tai pistorasia ovat märät;

6) Tarkista, että tuotteen arvokilvessä oleva jännite vastaa verkkovirran jännitettä;

7) Tarkista ennen laitteen kytkemistä sähköverkkoon, että johto ja laite ovat moitteettomassa kunnossa.

8) Pistorasian tahattomalta kastumiselta voidaan välttää asettamalla johto silmukan muotoon pistokkeen tason alapuolelle (DRIP LOOP - kuva 1 sivu 39).

9) Älä kaiva syöttöjohtoa maahan, vaan noudata voimassaolevia paikallisia asennusmääräyksiä alan ammattilaisen opastuksella.

10) Älä nosta laitetta sähköjohdosta sen asennuksen tai huoltotoimenpiteiden yhteydessä.

11) Ennen laitteen käynnistämistä tarkista, että asennus on suoritettu oikein.

12) Suojattava jäätymiseltä. Talviuukausina tulee laite aina poistaa, tyhjentää ja asettaa suojattuun paikkaan.

13) Laitetta ei saa koskaan käyttää kuivana.

14) Ei saa käyttää syövyttävien tai hankaavien nesteiden kanssa.

15) Voidaan käyttää ainoastaan sellaisissa nesteissä, joiden lämpötila ei ylitä 35°C.

16) Pumppu on kytkettävä maadoitettuun pistorasiaan.

17) Pumppu voidaan upottaa veteen maksimisyvyyteen asti, kuten laitteessa oleva symboli $\frac{\text{M}}{\text{M}}$ osoittaa (kuva 1 sivu 39).

18) HUOMIO: Ainoastaan CASCATA adv 8000 –mallille (kuva 2 sivu 39). Tässä laitteessa on käytössä erityisen voimakas magneetti. Sen pumpun piirin ympärille tuottama magneettikenttä saattaa aiheuttaa muihin laitteisiin toimintahäiriöitä tai elektronisia tai mekaanisia vikoja. Tästä syystä on pidettävä vähintään 30 cm:n etäisyyttä magneetin ja sydämentahdistimien, luotto- ja pankkikorttien, magneettisten avaimien ja muiden vastaavien välillä (tarkasta kyseisten esineiden käyttöohjeista). Puristuksiin joutumisvaaran vähentämiseksi on pyörivän roottorin huolto- ja puhdistusvaiheiden aikana noudatettava varovaisuutta ja pidettävä magneetti vähintään 10 cm:n etäisyydellä kaikista metallipinnoista tai -esineistä, jotta ei aiheutuisi äkillistä magneettista vetovoimaa.

SÄILYTÄ NÄMÄ KÄYTTÖOHJEET HUOLELLISESTI!

ASENNUS

Cascata adv –pumppu pystyy toimimaan sekä vedessä että veden ulkopuolella (yksityiskohtaiset kuvat 3 ja 4 sivulla 39). Pumpussa on kaksi asteikollista putkenpidikettä, jotka mahdollistavat itse pumpun kytkemisen eripaksuisiin jäykkiin tai taipuisiin putkiin (kuva 5 sivu 39).

CASCATA adv 4500-6000-8000: Pyörivän osan koteloa voidaan suunnata 90 astetta siten, että sitä voidaan käyttää omien tarpeiden mukaisesti (kuvat 14 ja 15 sivu 43). Lue tämän toimenpiteen suorittamista varten kokoonpanoa koskevat ohjeet tarkasti ja seuraa sivujen 42 - 48 kuvitusta.

HUOLTO

Pyörivät osat on puhdistettava säännöllisesti. Tähän tarkoitukseen ei saa käyttää kemiallisia puhdistusaineita.

CASCATA adv 2300/3000: seuraa ohjeita sivulta 40. Avaa ruuvit ja irrota pyörivän osan kotelo, poista roottori ja suorita sen puhdistaminen.

CASCATA adv 4500/6000: seuraa ohjeita sivulta 42. Avaa ruuvit ja irrota pyörivän osan kotelo, poista roottori ja suorita sen puhdistaminen.

CASCATA adv 8000: seuraa ohjeita sivulta 42. kun olet laskenut pumpun takakannen päälle, irrota ruuvit. Pidä pyörivän osan levyä yhteydessä pumpun moottorin rungon kanssa käyttäen yhtä vapaista kiinnityssilmukoista. Irrota pyörivän osan kotelo työntämällä poistoputkea tukitasoa kohti (kuva 8 sivu 42). Irrota roottori yhdessä pyörivän osan kanssa ja suorita sen puhdistaminen.

Asenna kaikki uudelleen paikalleen toimien päinvastaisessa järjestyksessä: laita roottori yhdessä pyörivän osan levyn kanssa aukoon toimien varovasti siten, että holkki tulee asianmukaisesti aukon pohjaan. Kun laitat roottoria takaisin paikalleen, kiinnitä huomiota magneettivoimaan vaurioiden ja

onnettomuuksien estämiseksi.

CASCATA adv 4500-6000-8000: suuntaa pyörivän osan levy noudattaen siihen ja pumpun moottorin runkoon sijoitettuja viitemerkkejä (kuva 13 sivu 42). Kierrä pyörivän osan kotelo uudelleen kiinni pumppuun haluttuun asentoon. - CASCATA adv 8000: aseta pyörivän osan kotelo siten, että ruuvien sijoituskohta ei tule kiinnityssilmukoita vastaavalle kohdalle. Kierrä sitä myötäpäivään pysäytyskohtaan asti, laita sitten paikalleen (kuva 17 sivu 44). Kiinnitä se ruuveja kiristämällä. Asenna sieni takaisin pumppuun.

Laita pumppuyhdistelmä takaisin kuoreen, siten että se tulee sisällä oleviin tähän tarkoitukseen tehtyihin uriin. Sulje pumppu kuoren loppuosalla ja kiinnitä ruuvit.

HUOMIO: CASCATA adv –pumpun roottori on varustettu keraamisella akselilla, joka kestää kulumista, mutta on hauras. Noudata erityistä varovaisuutta huoltovaiheiden aikana.

ONGELMIEN RATKAISEMINEN

Jos pumppusta tulee liian vähän vettä:

- Tarkasta, että pumpun imupuoli on puhdas ja että se ei ole tukossa.
- Tarkasta, että mahdollisesti kytketyissä putkissa ei ole puristuneita kohtia.

Jos pumppu lakkaa toimimasta:

- Tarkasta, että pumppu on kytketty virtalähteeseen asianmukaisesti.
- Varmista, että veden pinta ei ole liian alhaalla. Pumpun imusuuttimen on oltava veden pinnan alapuolella.
- Tarkasta, että roottorissa ei ole tukkeutumia.

CASCATA adv 2300-3000: Pumpun moottorissa on oma itsepalautuva lämpösuojain. Mikäli pumppu ei toimi, varmista, että suojaus ei ole lauennut. Irrota laite tätä varten pistorasiasta noin 1 tunnin ajaksi. Poista sitten pysähtymisen aiheuttaja ja kytke laite sitten uudelleen pistorasiaan.

CASCATA adv 4500-6000-8000: pumppu on varustettu elektronisella pyörinnän valvontajärjestelmällä, joka kykenee myös analysoimaan toiminnan aikaisia olosuhteita. Mikäli vettä ei ole, tai roottori on juuttunut, pumppu tunnistaa häiriötilanteen ja 10 käynnistysyrityksen jälkeen (CASCATA adv 8000: 5 yritystä) noin 1 minuutin kuluessa pumppu sammuu lopullisesti. Mikäli näin käy, irrota pistoke ja poista häiriön aiheuttaja. Kun pistoke laitetaan uudelleen paikalleen, pumppu käynnistyy asianmukaisesti.

TAKUUEHDOT

Laitteella on ostopäivämäärästä lukien 3 vuoden takuu. Mikäli laitteen toiminnassa ilmenee takuuaikana viallisuutta, tulee se palauttaa lähimmälle jälleenmyyjälle. Laite vaihdetaan uuteen veloituksetta. Takuutuote tulee palauttaa jälleenmyyjälle ostokuitin kanssa. Mukaan liitetään myös tarkka selvitys viasta. Laitteen tulee olla hyvin pakattu ja suojattu kuljetusvaurioiden varalta. Takuu ei kata vaurioita, jotka ovat aiheutuneet iskuista tai putoamisista laitteen myynnin jälkeen. Takuuta ei myöskään sovelleta, jos vika on aiheutunut siitä, että tuotetta on käytetty väärin, tai jos asiakas on käyttänyt laitetta huolimattomasti tai suorittanut laitteeseen toimenpiteitä omin päin, ja seurauksena on ollut kalojen tai muiden eläinten menetyksiä, henkilökohtaisia vahinkoja, rahallisia menetyksiä tai muita vahinkoja. Takuu ei koske normaalista käytöstä tai kulumisesta aiheutunutta huonontumista (katso * sivu 46/47).

TÄMÄN TUOTTEEN TURVALLINEN HÄVITTÄMINEN (ELEKTRONIIKKA JA SÄHKÖLAITTEET)



2002/96/CE • EN50419

Oheinen merkintä tuotteessa tai tuotteen oheismateriaalissa merkitsee, että tätä tuotetta ei tuie hävittää kotitalousjätteen mukana sen elinkaaren päätyttyä. Hallitsemattomasta jätteenkäsittelystä ympäristölle ja kanssaihminen terveydelle aiheutuvien vahinkojen välttämiseksi tuote tulee käsitellä muista jätteistä erillään. Jäte on hyvä kierrättää raaka-aineiksi kestävämpään ympäristökehityksen takia.

- Kotitalouskäyttäjien tulisi ottaa yhteyttä tuotteen myyneeseen jälleenmyyjään tai paikalliseen ympäristöviranomaiseen, jotka antavat lisätietoja tuotteen turvallisista kierrätysmahdollisuuksista.
- Yrityskäyttäjien tulisi ottaa yhteyttä tavarantoimittajaan ja selvittää hankintasopimuksen ehdot. Tätä tuotetta ei tuie hävittää muun kaupallisen jätteen kanssa.

VIKTIGE SIKKERHETSNORMER

Dette apparatet er en pumpe som helt kan dyppes ned i vann i eksterne dekorasjonssjøer med søtvann. Alt annet bruk er forbudt og dekkes dermed ikke av tilverkerens garanti og ansvar.

Pumpen CASCATA adv er i samsvar med gjeldende sikkerhetsnormer EN 60335-2-41.

Bemerk: for å unngå alle typer av ulikker skal du nøye følge alle sikkerhetsadvarslingene og følgende instruksjer:

- 1) **ADVARSEL:** Apparatet kan benyttes av barn som ikke er under 8 år gamle eller av personer med redusert fysisk ferdighet, begrensete sensoriske ferdigheter eller reduserte mentale evner, eller uten erfaring eller nødvendig kjennskap til det, såfremt de overvåkes eller har mottatt opplæring i en sikker bruk av apparatet og har forståelse av farene knyttet til bruken av det. Barn skal ikke leke med apparatet da det ikke er et leketøy. Rengjøring og vedlikehold som skal utføres av brukeren må ikke gjøres av barn dersom disse ikke er under tilsyn.
- 2) **ADVARSEL:** kople fra alle elektriske apparater i baljen før du utfører installasjons- og vedlikeholdsarbeid.
- 3) Koplingskabelen kan ikke repareres eller skiftes ut. Hvis den er skadd, må du skifte ut hele apparatet.
- 4) Apparatet skal beskyttes av en spesiell differensialbryter med maksimumsstrøm på 30 mA. $I_{dn} \leq 30 \text{ mA}$.

- 5) Hvis søylen eller uttaket er våte, skal du slå fra hovedbryteren før du fjerner den elektriske kabelen;
- 6) Kontroller at spenningen som står på apparatets etikett tilsvarer nettspenningsverdi;
- 7) Før du kople apparatet til nettet skal du kontrollere at kabelen og apparatet ikke er skadde.
- 8) Apparatets forsyningskabel skal bilde en løkke vend nedover (DRIP LOOP -fig. 1 side 38) for å unngå at vannet kommer bort i uttaket.
- 9) Grav ikke ned den elektriske kabelen, uten følg installasjonsreglene i samsvar med gjeldende normer ved å konsultere en kvalifisert elektrisk installasjonstekniker.
- 10) Under apparatets installasjon, skal du unngå å løfte den i den elektriske kabelen.
- 11) Før du starter opp apparatet, skal du kontrollere at installasjonen er korrekt.
- 12) Bruk ikke og oppbevar ikke apparatet i en son hvor den kan fryse. Under vinteren, skal du fjerne, tømme og oppbevare apparatet på beskyttet plass.
- 13) Apparatet skal ikke startes opp uten vann.
- 14) Unngå å starte opp apparatet med fretende eller slipende væsker.
- 15) Væskens maksimale temperatur må ikke overstige 35°C.
- 16) Pumpen skal koples til et uttak med jordledning.

17) Pumpen kan senkes ned i vann til maksimal dybde, som er angitt av symbolet $\frac{\nabla}{2m}$ so finnes på apparatet (fig. 1 side 39).

18) ADVARSEL: Kun for CASCATA adv 8000 (Fig. 2 side. 39). Dette apparatet bruker en særlig kraftig magnet. Magnetfeltet som dannes av denne utenfor pumpekretsen kan føre til feilfunksjoner og elektronisk eller mekanisk slitasje på andre apparater. Av denne grunn er det påbudt å opprettholde en distanse på minst 30 cm mellom magnet og pacemakere, kredittkort, minibankkort, magnetnøkler og liknende (sjekk i brukerhåndbøkene til de aktuelle apparatene). For å redusere risikoen for klemming, må man være oppmerksom under vedlikehold og rengjøring av den roterende rotoren, og i tillegg holde magneten minst på 10 cm distanse fra alle metalliske overflater og objekter, slik at man unngår plutselig tiltrekning mellom metall.

OPPBEVAR INSTRUKSENE MED STORT OMHU!

INSTALLASJON

Pumpen Cascata adv kan fungere både i og utenfor vannet (detaljerte figurer 3 og 4 side 39). Pumpen er utstyrt med to trinnvise slagekoplinger som muliggjør sammenkopling mellom pumpen og rør eller slanger med ulik diameter, for eksempel for å lage vannfall (fig. 5 side 39).

CASCATA adv 4500-6000-8000: Impellerhuset kan vris 90° slik at man kan bruke pumpen til særskilte oppgaver (fig. 14 og 15 side 43). For denne oppgaven må man lese monteringsanvisningene nøye, og følge med på illustrasjonene på side 42 til 48.

VEDLIKEHOLD

Det er nødvendig å med jevne mellomrom få tilgang til alle roterende deler for rengjøring. Til dette formål anbefaler vi at man ikke bruker kjemiske rengjøringsmidler.

CASCATA adv 2300/3000: følg anvisningene på side 40. Skru løs skruene og fjern impellerhuset, trekk ut rotoren, og utfør så rengjøringen.

CASCATA adv 4500/6000: følg anvisningene på side 42. Skru løs skruene og fjern impellerhuset, trekk ut rotoren, og utfør så rengjøringen.

CASCATA adv 8000: følg anvisningene på side 42. etter å ha plassert pumpen på bakre deksel fjerner man skruene. Hold sammen platen til impelleren med motorenheten til pumpen ved å gripe inn på en av de ledige festehullene. Fjern impellerhuset ved å skyve utgangsrøret mot støtteflaten (side 8 side 42). Trekk ut rotoren med impelleren og rengjør deretter.

Monter alt tilbake på plass ved å utføre prosessen i motsatt rekkefølge: Sett inn rotoren med platen til impelleren inn i brønnen. Man må være oppmerksom så bøsingen er riktig plassert i bunnen av brønnen. Ved gjeninnsetting av rotoren må man være oppmerksom på den magnetiske tiltrekningen i denne, slik at man unngår uhell og ulykker.

CASCATA adv 4500-6000-8000: still inn platen til impelleren slik at

den passer til referansepunktene som finnes på platen til impelleren og på motorenheten til pumpen faller sammen (Fig.13 side.44). Skru impellerhuset tilbake på pumpen, i valgt posisjon. - CASCATA adv 8000: plasser impellerhuset med skruhellene utenfor posisjon i forhold til festehullene. La det rotere med solen til det stopper opp. Deretter fører man dem inn (Fig. 17 side 44). Skru til skruene for å feste det.

Sett pumpen tilbake på plass i skjoldet, og sett den inn i sporene på innsiden. Lukk pumpen med det gjenværende skjoldet, og fest så skruene.

OB! Rotoren til CASCATA adv har en drivaksel i keramikk, som er slitesterkt, men kan knuses. Vis stor aktsomhet ved de ulike vedlikeholdsfasene.

PROBLEMLØSNING

Dersom det kommer lite vann ut av pumpen:

- Sjekk at vanninntaket til pumpen er rent og ikke har hindringer.
- Kontroller at de slangene/rørene som er tilkoplek ikke har innsnevring.

Dersom pumpen slutter å virke:

- Kontroller at pumpen får strøm på riktig måte.
- Sjekk at nivået til vannet ikke er for lavt. Innsuget til pumpen på ligge under høyden på vannet.
- Sjekk at rotoren ikke har hindringer i veien.

CASCATA adv 2300-3000: pumpemotoren består av en beskyttende termobryter som tilbakestiller seg selv. Dersom pumpen ikke skulle virke må man sjekk at beskyttelsen ikke har grepet inn ved å trekke ut strømkontakten og vente i cirka 1 time. Fjern deretter årsaken til stansen, og kople på nytt apparatet til strømforsyningen.

CASCATA adv 4500-6000-8000: Pumpen er utstyr med et elektronisk system som kontrollerer rotasjonen, og som også analyserer driftsforholdene. Dersom det skulle mangle vann eller rotoren er blokkert, vil pumpen oppdage feilen, og etter 10 forsøk på å starte opp (CASCATA adv 8000: 5 forsøk), i løpet av ca. 1 minutt, vil pumpen slå seg helt av. I slike tilfeller fjerner man strømtilførselen og fjerner årsaken til problemet. Etter at man har satt inn kontakten igjen vil pumpen starte opp på vanlig måte.

GARANTIBETINGELSER

Apparatet er garantert mot materialdefekter og fabrikkasjonsdefekter under en period på 3 år fra kjøpedato.

Hvis apparatet ikke fungerer korrekt innenfor denne garantiperiod, skal du gi den tilbake til din forhandler. Apparatet blir utskiftet uten ekstra kostninger. For garantitjensten, skal du gi tilbake apparatet og vedlegge kvitton og en detaljert beskrivelse av årsaken til reklamasjonen. Apparatet må pakkes korrekt og beskyttes mot alle transportskader. Garantien dekker ikke skader som beror på støter eller fall etter kjøpet. Garantien gjelder ikke ved galt bruk av produktet og ikke for skader som beror på gal håndtering eller slurv fra kjøperen med tap av fisker eller andre dyr, personlige skader, materielle skader eller andre skader som kan oppstå. Garantien gjelder ikke for komponenter som er utsatte for slitasje og forbruk (se * side 46/47).

KORREKT AVHENDING AV DETTE PRODUKT

(Avfall elektrisk og elektronisk utstyr)



2002/96/CE • EN50419

Denne merkingen som vises på produktet eller dens dokumentasjon, indikerer at den ikke skal kastes sammen med annet husholdningsavfall ved slutten av sin levetid. For å hindre mulig skade på miljøet eller menneskelig helse fra ukontrollert avfallsavhending, vennligst atskill dette fra andre typer avfall og resirkuler det ansvarlig for å fremme bærekraftig gjenbruk av materielle ressurser. • Husholdningsbrukere bør kontakte enten forhandleren de kjøpte produktet av, eller lokale myndigheter, for detaljer om hvor og hvordan de kan frakte denne artikkelen for miljømessig trygg resirkulering. • Forretningsbrukere bør kontakte sin leverander og undersøke vilkårene i kjøpekontrakten. Dette produktet skal ikke blandes med annet kommersielt avfall som skal kastes.

ВАЖНЫЕ ЗАМЕЧАНИЯ ПО БЕЗОПАСНОСТИ

Данное устройство – это полностью погружная помпа для декоративных открытых водоемов с пресной водой. Любое другое применение устройства недопустимо и, следовательно, на него не распространяется ответственность фирмы-изготовителя.

Насос CASCATA adv соответствует действующим стандартам безопасности EN 60335-2-41.

Внимание: Для предупреждения любых травм, помимо самых элементарных правил безопасности, строго соблюдайте следующие правила:

1) **ВНИМАНИЕ:** Этот прибор может быть использован детьми в возрасте от 8 лет и выше и лицами с ограниченными физическими, сенсорными или умственными способностями, а также лицами, не обладающими достаточным опытом или знаниями, если использование выполняется под наблюдением или после инструктажа по безопасному использованию и пониманию опасности, связанной с использованием. Дети не должны играть с прибором, потому что это не игрушка. Чистка и обслуживание не должны выполняться детьми без присмотра.

2) **ВНИМАНИЕ:** Перед выполнением любых работ по установке и обслуживанию прибора отсоединяйте от сети все электрические приборы, находящиеся в пруду.

3) Электрический кабель прибора ремонту и замене не подлежит. В случае его повреждения необходимо заменить весь прибор.

4) Важно, чтобы прибор, как все электрические приборы в пруду (аквариуме), был подключен к сети через заземленный автомат защиты, рассчитанный на ток I_{dn} не более 30 mA. ($I_{dn} \leq 30 \text{ mA}$).

5) При обнаружении воды на штепселе или розетке перед отсоединением электрического кабеля прибора от сети, выключите главный выключатель.

6) Проверьте, соответствует ли напряжение, указанное на приборе напряжению в сети.

7) Перед подключением прибора к сети проверьте отсутствие повреждений кабеля и прибора.

8) Штекер электрического кабеля должен быть подключен к розетке так, чтобы электрический кабель образовал петлю (DRIP LOOP - рис.1 на стр. 39) ниже уровня розетки с тем, чтобы предупредить попадание капель воды в розетку.

9) При использовании прибора вне дома не закапывайте электрический кабель; соблюдайте правила монтажа, предусмотренные действующими местными нормами или обратитесь к квалифицированному электрику.

10) Не перемещайте и не поднимайте прибор, взявшись рукой за электрический кабель.

11) Перед включением прибора убедись, что установка прибора произведена правильно.

12) Не используйте и не храните устройство при низкой температуре. Перед началом зимнего периода, в любом случае, рекомендуется демонтировать прибор, опорожнить, очистить и хранить внутри помещения (с положительной температурой).

13) Устройство не должно работать всухую.

14) Не допускается работа устройства с коррозионными и абразивными жидкостями.

15) Максимальная температура очищаемой воды не должна превышать 35°C.

16) Помпа должна подключаться к электрической розетке с заземлением.

17) Насос может погружаться в воду на максимальную глубину, обозначенную символом ∇ на самом насосе (рис. 1 на стр. 39).

18) **ВНИМАНИЕ:** Только для модели CASCATA adv 8000 (рис. 2 на стр. 39). В данном оборудовании использован чрезвычайно мощный магнит. Производимое им магнитное поле вне контура насоса может стать причиной неполадок или аварий электронных или механических компонентов другого оборудования. Поэтому необходимо сохранять расстояние, по крайней мере, 30 см между магнитом и кардиостимуляторами, кредитными картами, стрип-картами, магнитными ключами и другими технологичными предметами (проверить по руководству пользователя к данным приборам). В целях снижения риска раздавливания на фазе техобслуживания и чистки вращающегося ротора соблюдать осторожность, и, равным образом, сохранять минимальное расстояние 10 см от магнита до любых металлических поверхностей или предметов, чтобы не допустить резких магнитных притяжений.

Бережно храните данные инструкции!

УСТАНОВКА

Насос Cascata adv может работать как внутри, так и вне воды (см. подробные рисунки 3 и 4 стр. 39). Насос снабжен двумя скалярными тройниками с адаптерами, что обеспечивает подключение насоса к твердым или гибким трубам различного диаметра (рис. 5 на стр. 39).

CASCATA adv 4500-6000-8000: Камера крыльчатки может быть повернута на 90°, чтобы обеспечить эксплуатацию насоса в соответствии с потребностями (рис. 14 и 15 на стр. 43). Для проведения данной операции внимательно прочитайте инструкции по монтажу и следовать иллюстрациям на стр. 42 на стр. 48.

ТЕХНИЧЕСКОЕ ОБСЛУЖИВАНИЕ

Необходимо периодически проводить чистку вращающихся частей. В данных целях использование химических моющих средств не рекомендуется.

CASCATA adv 2300/3000: Следовать инструкциям на стр. 40. Развинтить винты и снять камеру крыльчатки, извлечь ротор

и почистить.

CASCATA adv 4500/6000: Следовать инструкциям на стр. 42. Развинтить винты и снять камеру крыльчатки, извлечь ротор и почистить.

CASCATA adv 8000: Следовать инструкциям на стр. 42. осторожно уложив насос на заднюю крышку, снять винты вместе диск крыльчатки и корпусом электродвигателя насоса, воздействуя на одну из свободных крепежных проушин. Снять камеру крыльчатки, протолкнув выходную трубу по направлению к опорной плоскости (рис. 8 на стр. 44). Извлечь ротор с крыльчаткой и почистить.

Смонтировать все части на место, выполняя операции в обратном порядке: вновь ввести ротор с диском крыльчатки в колодец, следя за тем, чтобы втулка была установлена на дне колодца в правильном положении.

Во время повторной установки ротор необходимо следить за тем, чтобы не допустить повреждений и несчастных случаев вследствие действия магнитной силы ротора.

CASCATA adv 4500-6000-8000: установить диск крыльчатки таким образом, чтобы соблюсти контрольные метки, имеющиеся на диске крыльчатки и на корпусе электродвигателя насоса (рис. 13 на стр. 42). Вновь навинтить камеру крыльчатки на насос, выбрав нужное положение - **CASCATA adv 8000:** установить камеру крыльчатки так, чтобы винты не попадали в крепежные проушины. Повернуть по часовой стрелке до упора, затем вставить винты (рис. 17 стр. 44). Завинтить винты, чтобы закрепить крыльчатку.

Установить насос в кожух на соответствующие направляющие, имеющиеся внутри. Закрывать насос оставшейся частью кожуха и зафиксировать винтами.

ВНИМАНИЕ: Ротор насоса CASCATA adv снабжен керамическим валом, устойчивым к износу, но хрупким. На фазе технического обслуживания соблюдать максимальную осторожность.

УСТРАНЕНИЕ НЕИСПРАВНОСТЕЙ

Если из насоса выпускается мало воды:

- Проверить, чтобы всасывающее устройство насоса было чистым и не засоренным.
- Проверить, чтобы подсоединенные трубы не были пережаты.

Если насос не работает:

- Проверить подачу питания к насосу.
- Убедиться, что уровень воды не слишком низок. Всасывающий патрубок насоса должен располагаться ниже уровня воды.
- Проверить, что ротор не засорен.

CASCATA adv 2300-3000: электродвигатель насоса снабжен термическим выключателем с функцией саморазблокировки. Если насос не работает, проверить, что не сработала защита, отсоединив насос от токоприемника примерно на 1 час. Затем устранить причину, вызвавшую остановку и вновь подсоединить оборудование к токоприемнику.

CASCATA adv 4500-6000-8000: насос оборудован электронной системой контроля над вращением, также выполняющей анализ рабочих условий. В случае отсутствия воды или блокировки ротора насос распознает аномалию и, после 10 попыток запуска (**CASCATA adv 8000 - 5 попыток**), с периодом примерно в 1 минуту, насос отключается окончательно. В данном случае отсоединить штепсель и устранить причину неполадки. После повторной установки штепселя насос вновь включается в штатном режиме.

ГАРАНТИЙНЫЕ УСЛОВИЯ

Гарантия на отсутствие дефектов материалов и работы устройства выдается на 3 года с даты приобретения в розничной сети. При возникновении в устройстве неполадок в течение этого периода верните его территориальному дилеру. Устройство будет заменено без дополнительной оплаты. Для гарантийного обслуживания верните устройство, прилагая документ, подтверждающий приобретение, и подробное описание причины рекламации. Устройство должно тщательно упаковываться и защищаться от повреждений при перевозке. Гарантия не распространяется на ущерб, нанесенный в результате ударов или падения после продажи. Гарантия действительна при использовании устройства не по назначению. Фирма-изготовитель не несет ответственности за ущерб, повлекший за собой гибель рыб или других животных, физический или материальный ущерб и другой возможный ущерб, нанесенный в результате вскрытия или халатности со стороны покупателя. Гарантия не распространяется на расходные и изнашивающиеся компоненты устройства (см. * стр. 46/47).

ПРАВИЛЬНАЯ УТИЛИЗАЦИЯ ИЗДЕЛИЯ (электрические и электронные отходы)



2002/96/CE • EN50419

(Применимо в странах Европейского Союза и странах с дифференцированной системой сбора мусора).

Знак, приведенный на самом изделии или на документации к нему, указывает, что по окончании срока службы изделие не должно уничтожаться вместе с другими бытовыми отходами. Для предупреждения возможного ущерба окружающей среде или здоровью в результате неправильной утилизации отходов просим эксплуатационника отделить это изделие от отходов других типов и переработать его ответственным образом, способствуя реальному повторному использованию материальных ресурсов. После использования в быту просим обращаться к дилерам, у которых изделие было приобретено, или в местный офис, который предоставит всю информацию по дифференцированному сбору отходов и переработке изделий этого типа. После использования в промышленности просим обращаться к поставщику и проверить сроки и условия контракта на закупку. Это изделие не должно уничтожаться вместе с другими отходами от торговли.

FONTOS BIZTONSÁGI ELŐÍRÁSOK

Ez a készülék egy teljesen vízbemeríthető szűrő szabadtéri, édesvízű dísztavakhoz. Bármilyen más jellegű felhasználás tilos és ebből következően a gyártó nem vállalja a felelősséget.

A CASCATA szivattyú adv megfelel az érvényben levő EN 60335-2-41 szabványban leírt biztonsági normáknak.

Figyelem: az esetleges balesetek megelőzése végett gondosan tartsa be az alábbi és a legegyszerűbb biztonsági előírásokat:

1) **FIGYELEM:** A készüléket fel lehet használni a gyermekek részére 8 éves kor felett és a csökkent fizikai, értelmi vagy mentális képességű, illetve a tapasztalat hiánya és a tudás, ha nem biztosít számára felügyeletet ne használják a készüléket biztonságos módon és megérteni a veszélyeket. A gyermeket nem játszszanak a készülékkel, mert ez nem játék. Tisztítás és felhasználói karbantartását nem tett gyerekeket felügyelet nélkül.

2) **FIGYELEM:** a medence vizébe merített elektromos készülékeket válassza le az áramról, mielőtt elvégezné a beszerelési vagy karbantartási műveleteket.

3) A tápvezetéket nem lehet megjavítani vagy kicserélni. Károsodása esetén az egész készüléket ki kell cserélni.

4) A készüléket a felmenő ágon lássa el egy differenciált áramkör-megszakítóval, amely maximális trigger-árama 30 mA legyen. (Idn ≤ 30 mA).

5) Ha a csatlakozódugó vagy az aljzat nedves, akkor a tápvezeték leválasztása előtt az áramtalanítást a főkapcsolónál végezze;

6) Ellenőrizze, hogy a készülék adatlemezén feltüntetett feszültségérték megegyezik-e a hálózati feszültséggel;

7) Mielőtt a készüléket a hálózathoz csatlakoztatja, mindig ellenőrizze a vezeték és a készülék épességét.

8) A készülék tápvezetékét úgy fűtassa, hogy lefelé egy hurkot (DRIP LOOP- 1. ábra, 39. oldal) képezzen, ezáltal a víz nem fog a vezetéken keresztül az aljzathoz szivárogni.

9) A tápvezetéket ne vezesse a talajba ágyazva, hanem tartsa be a helyi előírásokat és kérje ki egy képzett villanyszerelő véleményét.

8) A készüléket nem szabad a tápvezetékénél fogva felemelni a beszerelés közben.

10) A készülék bekapcsolása előtt ellenőrizze a helyes beszerelést.

11) A készüléket ne alkalmazza, illetve tárolja fagyponthoz alatt. Téli ajánlott a készüléket kiemelni a helyéről, kiüríteni és védett helyen tárolni.

12) Víz nélkül ne kapcsolja be a készüléket.

13) A készüléket ne használja maró vagy dörzshatású folyadékkal.

14) A készülékben áramló folyadék hőmérséklete nem haladhatja

meg a 35°C-ot.

15) A szivattyút földelt aljzathoz csatlakoztassa.

16) A szivattyút maximális mélységig vízbe lehet meríteni, a berendezésben levő \bar{v} jelzésnek megfelelően (1. ábra, 39. old).

17) FIGYELEM: Csak a CASCATA adv 8000 berendezésre érvényes (2. ábra, 39. old). Ez a berendezés egy különösen erős mágneses működik. Az általa gerjesztett mágneses tér más berendezések helytelen működését, elektromos vagy mechanikus üzemzavarát okozhatja. Ezért tartson legalább 30 cm távolságot a mágnes és szívritmusszabályozók, hitelkárttyák, bankkártyák, mágneses kulcsok vagy más berendezések között (ellenőrizze a berendezések kézikönyvében). Az összenyomódás veszélyének elkerüléséhez figyeljen oda a forgó rotor karbantartása és tisztítása során, és tartsa a mágnes legalább 10 cm távolságra minden felülettől vagy fémtárgytól, hogy a mágneses vonzást elkerülje.

TEGYE EZT A HASZNÁLATI UTASÍTÁST BIZTOS HELYRE!

TELEPÍTÉS

A Cascata adv szivattyú vízen kívül és vízben is működik (3. és 4. ábra, 39. old). A szivattyún két lépcsőzetes tömlőcsatlakozó van, amelyekkel különböző átmérőjű merev és rugalmas tömlőket csatlakoztathat a szivattyúhoz (5. Ábra, 39. old).

CASCATA adv 4500-6000-8000: a forgó kamrát 90°-ban elforgathatja, hogy a szivattyút az igényei szerint használhassa (14. és 15. ábra, 43. old). Ehhez figyelmesen olvassa el a megfelelő összeszerelési utasítást és kövesse a 42-48. oldalon szereplő utasításokat.

KARBANTARTÁS

A forgó részeket időszakosan tisztítani kell. Erre a célra ne használjon vegyi tisztítószereket.

CASCATA adv 2300/3000: kövesse a 40. oldalon szereplő utasításokat. Hajtsa ki a csavarokat, távolítsa el a forgó kamrát, húzza ki a rotort és tisztítsa meg.

CASCATA adv 4500/6000: kövesse a 42. oldalon szereplő utasításokat. Hajtsa ki a csavarokat, távolítsa el a forgó kamrát, húzza ki a rotort és tisztítsa meg.

CASCATA adv 8000: kövesse a 42. oldalon szereplő utasításokat. miután a szivattyút óvatosan a hátsó fedélre helyezte, hajtsa ki a csavarokat. Tartsa együtt a forgó rész tárcsáját a szivattyú motorjának testével a szabadon rögzített egyik szemecskével. Távolítsa el a forgóval ellátott rotort és tisztítsa meg.

Ellenkező irányban haladva szerelje ismét össze: helyezze vissza a forgótárcsával ellátott rotort a mélyedésbe, odafigyelve, hogy a persely helyesen álljon a mélyedés alján. A rotor újrabehelyezése során figyeljen oda a mágneses erőre, hogy elkerülje a megromlását és a sérüléseket.

CASCATA adv 4500-6000-8000: forgassa a forgótárcsát úgy, hogy az a forgótárcsán és a szivattyú motorjának a testén található jelzéseknek megfelelő állásban legyen (13. Ábra, 42. old). Csavarja vissza a forgó kamrát a szivattyúra a kívánt helyzetbe. - CASCATA adv 8000: helyezze a csavarok menetfuratával ellátott forgó kamrát úgy, hogy ne találkozzon a rögzítőszemcsékkel. Forgassa az óramutató járásának megfelelően az ütközésig, majd helyezze be (17. ábra, 44. oldal). Hajtsa be és rögzítse a csavarokat.

Helyezze vissza a szivacsot a burokba a szivattyúra, az erre szolgáló, bent elhelyezett sínekbe. Zárja le a szivattyút a megmaradt burokkal és rögzítse a csavarokat.

FIGYELEM: A CASCATA adv forgó részének kerámiatengelye van, ami az elhasználódással szemben ellenálló, de törékeny. Maximálisan figyeljen oda a karbantartási műveletek során.

HIBAKERESÉS

Ha a szivattyúból kevés víz folyik:

- Ellenőrizze, hogy a szivattyú szellőzése tiszta és dugulásmentes.
- Ellenőrizze, hogy az esetleges csatlakoztatott csöveken ne legyenek szűkületek.

Ha a szivattyú nem működik:

- Ellenőrizze, hogy a szivattyú megfelelő ellátást kapjon.
- Ellenőrizze, hogy a víz ellátás ne legyen túl alacsony. A szivattyú beszívó csővégét a víz szintje alá kell helyezni.
- Ellenőrizze, hogy a forgórész ne legyen eldugulva.

CASCATA adv 2300-300: a szivattyú motorját egy önhelyreállító hőszigetelő védi. Ha a szivattyú nem működik, akkor ellenőrizze, hogy nem ez a védelem oldott ki, áramtalanítsa a berendezést kb. 1 órára. Távolítsa el a leállás okát és újból csatlakoztassa a berendezést az áramhoz.

CASCATA adv 4500-6000-8000: a szivattyú forgását egy elektromos rendszer ellenőrzi, amely képes ellenőrizni a működési feltételeket. Víziány vagy leállt rotor esetén a szivattyú felismeri az üzemzavart és kb. 1 percen belül elvégzett 10 újraindítási kísérlet után (CASCATA adv 8000: 5 kísérlet) a szivattyú végleg leáll. Ebben az esetben húzza ki az elektromos vezetékét és távolítsa el a probléma okát. A vezeték újracsatlakoztatása után a szivattyú rendszeren újraindul.

GARANCIÁLIS FELTÉTELEK

A gyártó garatálja a készülék esetleges anyag- és gyártási hibáit a vásárlás időpontjától számított 3 évig. Ha a készülék nem működik helyesen a vásárlástól számított hároméves időtartam alatt, akkor vigye vissza a kereskedőhöz. Készülékét költségtérítés nélkül kicseréli. Garanciális reklamáció esetén juttassa vissza a készüléket, a vásárlást igazoló szelvényt és a panasz részletes leírását. A készüléket gondosan csomagolja be, nehogy a szállítás alatt sérüljön. A garancia nem felel, ha a károsodás a vásárlást követő leesésből, ütésből származik. A garancia nem felel a termék helytelen használatából származó károkért, illetve ha a vásárló átalakította a készüléket és azt nem rendeltetésszerűen használta, és ezért a halak vagy más állatok kiszöktek, illetve ha személyekre vagy tárgyakban kár keletkezett. A garancia nem felel az elhasználódásnak vagy kopásnak kitett részekért (lásd * 46/47 oldal).

A TERMÉK MEGFELELŐ LEADÁSA (Elektromos és elektronikus készülékek hulladékkezelése)



2002/96/CE - EN50419

A terméken vagy a hozzá tartozó dokumentáción szereplő jelzés arra utal, hogy hasznos élettartama végén a terméket nem szabad háztartási hulladékkal együtt kidobni. Annak érdekében, hogy megelőzhető legyen a szabálytalan hulladékleadás általi okozott környezet- és egészségkárosodás, különftse ezt el a többi hulladéktól, és felelősségteljesen gondoskodjon a hulladék leadásáról, a hulladékok fenntartható szintű újrafelhasználása céljából.

- A háztartási felhasználók a termék forgalmazójától vagy a helyi önkormányzati szervektől kérjenek tanácsot arra vonatkozóan, hová és hogyan vihetik el ez elhasznált terméket a környezetvédelmi szempontból biztonságos hulladékleadás céljából.
- Az üzleti felhasználók lépjenek kapcsolatba a forgalmazóval, és vizsgálják meg az adásvételi szerződés feltételeit. A terméket nem szabad leadni kereskedelmi forgalomból származó egyéb hulladékkal együtt.

WAŻNE ZASADY BEZPIECZEŃSTWA

Urządzenie to jest pompą do całkowitego zanurzenia dla zewnętrznych, słodkowodnych stawów ozdobnych. Jakikolwiek inne użycie nie jest dopuszczalne i w konsekwencji nie objęte odpowiedzialnością producenta. Pompa CASCATA adv spełnia normy bezpieczeństwa EN 60335-2-41.

Uwaga: aby uniknąć wszelkiego rodzaju wypadków przestrzegaj skrupulatnie, poza najbardziej elementarnymi zasadami BHP, następujące wskazówki:

- 1) **UWAGA:** Ta naprawa se lahko uporablja pri otrocih, starih 8 let in več, in osebe z zmanjšanimi fizycznimi ali psihicznimi sposobnostmi in tudi posamezniki, pomanjkanja izkušenj ali znanja, če je uporaba izvaja pod nadzorem ali po navodilih za varno uporabo in razumevanje nevarnosti povezana z uporabo. Otroci ne bi igrali z napravo, saj to ni igrača. Čiščenje in vzdrževanje se ne sme opraviti brez nadzora otroke.
- 2) **UWAGA:** odłączyć wszystkie urządzenia elektryczne zanurzone w basenie przed wykonaniem czynności instalacyjnych i konserwacyjnych.
- 3) Przewód zasilania nie może być naprawiany ani wymieniany. Jeżeli jest uszkodzony, należy wymienić całe urządzenie.
- 4) Urządzenie musi być chronione na szczycie przez specjalny wyłącznik różnicujący (zabezpieczenie różnicowo – prądowe), przy maksymalnym prądzie roboczym 30mA. ($I_{dn} \leq 30 \text{ mA}$).
- 5) W przypadku, gdy wtyczka kontaktowa lub gniazdo prądu namokną, odłączyć wyłącznik główny przed odłączeniem kabla zasilającego;
- 6) Sprawdzić czy napięcie przedstawione na etykietce aparatu odpowiada napięciu sieciowemu;
- 7) Przed podłączeniem urządzenia do sieci, sprawdzić czy kabel i aparat nie są w jakis sposób uszkodzone.
- 8) Kabel zasilania urządzenia musi tworzyć swoistą pętlę zwróconą do dołu (DRIP LOOP - (rys. 1 str. 39), aby zapobiec ewentualnemu dostaniu się płynącej wody do samej wtyczki.
- 9) Nie zakopywać w ziemi kabla zasilania, ale przestrzegaj aktualnie obowiązujących zasadniejszych dotyczących instalacji i skonsultować się z wykwalifikowanym elektrykiem.
- 10) Podczas instalacji urządzenia nie podnosić go za kabel zasilania.
- 11) Przed uruchomieniem urządzenia sprawdzić czy instalacja wykonana jest poprawnie.
- 12) Nie używać ani nie przechowywać urządzenia w miejscach gdzie może zamarznąć. W okresie zimowym warto odczepić, opróżnić i uporządkować urządzenie w chroniący je sposób.
- 13) Urządzenie nie może działać na sucho.
- 14) Unikać uruchamiania urządzeń z płynami korodującymi i ścierającymi.
- 15) Maksymalna temperatura zgromadzonego płynu nie może przekroczyć 35°C.
- 16) Pompa musi zostać podłączona do kontaktu z uziemieniem.
- 17) Pompa może być zanurzona w wodzie do maksymalnej głębokości, jak wskazano symbolem $\frac{\nabla}{2m}$ na urządzeniu (rys. 1 str. 39).
- 18) **UWAGA: Dotyczy tylko CASCATA adv 8000 (rys. 2 str. 39). Jako, że do urządzenia wbudowany jest magnes o dużej mocy, to wytwarzane pole magnetyczne poza obiegiem pompy może spowodować nieprawidłowe działanie lub uszkodzenie innych urządzeń mechanicznych lub elektronicznych znajdujących się w polu jego działania. W tym celu wymagane jest utrzymanie**

minimalnej odległości 30 cm pomiędzy magnesem, a np. rozrusznikami serca, kartami kredytowymi, kartami debetowymi, kluczami magnetycznymi lub innymi (sprawdź instrukcje dotyczące urządzenia). Aby uniknąć zgniecenia kończyn należy zachować szczególną ostrożność podczas konserwacji i czyszczenia wirnika, a magnes trzymać zawsze na odległości co najmniej 10 cm od każdej powierzchni lub przedmiotów metalowych, aby uniknąć gwałtownego przyciągania.

SOWAĆ SIĘ DOKŁADNIE DO POWYŻSZYCH INSTRUKCJI!

INSTALACJA

Pompa Wodospad adv może pracować zarówno w wodzie, jak i poza nią (rysunki szczegółowe 3 i 4 str. 39). Pompa posiada dwa węże skalarne, które umożliwiają podłączenie pompy do dysz czy przewodów hydraulicznych twardych lub elastycznych o różnych średnicach, (rys. 5 str. 39).

CASCATA adv 4500-6000-8000: Obudowę wirnika można obracać nawet o 90 stopni odpowiednio potrzeb użytkownika pompy (Rys. 14 i 15 str. 43). Należy uważnie przeczytać instrukcję dotyczącą wszystkich czynności i postępować zgodnie z instrukcją montażu przedstawioną na ilustracjach od 42 strony do 48

KONSERWACJA

Okresowo powinno się wyjmować i czyścić części wirujące. Zalecane jest, aby nie używać w tym celu żadnych substancji chemicznych.

CASCATA adv 2300/3000: Postępować zgodnie z instrukcjami na stronie. 40. Odkręcić i zdjąć obudowę wirnika, wyjąć wirnik do czyszczenia.

CASCATA adv 4500/6000: Postępować zgodnie z instrukcjami na stronie. 42. Odkręcić i zdjąć obudowę wirnika, wyjąć wirnik do czyszczenia.

CASCATA adv 8000: Postępować zgodnie z instrukcjami na stronie. 42 - Po postawieniu pompy na tylniej ścianie odkręcić śruby. Trzymać połączoną tarczę wirnika z silnikiem pompy, działając na jedno z oczek mocujących. Zdjąć obudowę wirnika, naciskając rurę wylotową w stronę powierzchni oparcia (rys. 8 str. 42). Wyciągnąć wirnik i wyczyścić.

Zmontować wszystko postępując w odwrotnym kierunku: wprowadzić tarczę wirnika do panewki, upewniając się, że łożysko jest prawidłowo umieszczone na dnie panewki. Podczas wprowadzania wirnika, należy zwrócić uwagę na siłę magnetyczną wirnika, aby zapobiec jego uszkodzeniu i wypadkom.

CASCATA adv 4500-6000-8000: Ustawić tarczę wirnika w celu odpowiedniego dopasowania znaków na tarczy wirnika do odnoszących się znaków na silniku pompy (rys. 13 str. 42). Przyśrubować obudowę wirnika do wybranej pompy: pozycje.- **CASCATA adv 8000:** Ustawić obudowę wirnika z rozmieszczeniem śrub bez dopasowania z oczkami mocującymi. Kręcić w prawo do oporu (rys. 17 str. 44). Dokręcić śruby, aby przymocować obudowę.

Włożyć pompę w obudowę, wkładając ją we właściwe prowadnice ustawione w środku. Zamknąć pompę pozostałą obudową i przykręcić śruby.

UWAGA: Wirlnik CASCATA adv ma wał ceramiczny, odporny na ścieranie, ale delikatny. Zachować szczególną ostrożność podczas konserwacji.

ROZWIĄZYWANIE PROBLEMÓW

Jeśli z pompy wypływa mało wody:

- Sprawdzić, czy dysza pompy jest czysta i wolna od zanieczyszczeń.
- Sprawdzić, czy wszystkie podłączone rury nie są zatkane.

Jeżeli pompa przestaje działać:

- Sprawdzić, czy pompa jest prawidłowo zasilona.
- Upewnić się, że poziom wody nie jest zbyt niski. Wlot dyszy pompy musi być poniżej poziomu wody.
- Sprawdzić, czy wirlnik jest wolny od zanieczyszczeń.

CASCATA adv 2300-3000: silnik pompy posiada zabezpieczenie ciepłe samoresetujące. Jeżeli pompa nie działa, upewnić się, że czy zabezpieczenie nie zostało aktywowane przez odłączenie urządzenia od sieci na około 1 godzinę. Następnie usunąć przyczynę, która doprowadziła do zatrzymania i podłączyć znowu urządzenie do gniazdka.

CASCATA adv 4500-6000-8000: Pompa jest wyposażona w elektroniczny system kontroli obrotu i w stanie analizowania warunków działania. W przypadku braku wody lub zablokowanego wirlnika pompa rozpoznaje anomalie i po 10 próbach uruchomienia (adv CASCATA 8000: 5 prób), w zakresie około 1 minuty, pompa wyłącza się definitywnie. W takim przypadku należy odłączyć wtyczkę i wyeliminować przyczynę. Po podłączeniu wtyczki, pompa zacznie działać regularnie.

WARUNKI GWARANCJI

Urządzenie objęte jest gwarancją na wady materiału i funkcjonowanie na okres 3 lat od daty zakupu. Jeżeli urządzenie nie działa poprawnie przed upłynięciem tego czasu od daty zakupu, oddać go do odsprzedawcy rejonowego. Urządzenie zostanie wymienione bez dodatkowych kosztów. Aby uzyskać świadczenia gwarancyjne, oddać urządzenie dołączając dowód zakupu i szczegółowe umotywowanie reklamacji. Urządzenie musi być dokładnie zapakowane i zabezpieczone przed ewentualnymi uszkodzeniami podczas transportu. Gwarancja nie pokrywa uszkodzeń spowodowanych uderzeniami lub upadkiem wynikłymi po sprzedaży. Gwarancja nie jest ważna w przypadku niewłaściwego użycia produktu i nie obejmuje uszkodzeń spowodowanych naruszeniem lub zaniedbaniem ze strony kupującego, a w konsekwencji utratą ryb lub innych zwierząt, stratami osobistymi, utratą własności lub innych szkód które mogą wyniknąć. Gwarancja nie obejmuje komponentów podlegających zużyciu (zobacz * str. 46/47).

PRAWIDŁOWE USUWANIE PRODUKTU (ZUŻYTY SPRZĘT ELEKTRYCZNY I ELEKTRONICZNY)



2002/96/CE - EN50419

Oznaczenie umieszczone na produkcie lub w odnoszących się do niego tekstach wskazuje, że produktu po upływie okresu użytkowania nie należy usuwać z innymi odpadami pochodzącymi z gospodarstw domowych. Aby uniknąć szkodliwego wpływu na środowisko naturalne i zdrowie ludzi wskutek niekontrolowanego usuwania odpadów, prosimy o oddzielenie produktu od innego typu odpadów oraz odpowiedzialny recykling w celu promowania ponownego użycia zasobów materialnych jako stałej praktyki. • W celu uzyskania informacji na temat miejsca i sposobu bezpiecznego dia środowiska recyklingu tego produktu użytkownicy w gospodarstwach domowych powinni skontaktować się z punktem sprzedaży detalicznej, w którym dokonali zakupu produktu, lub z organem władz lokalnych. • Użytkownicy w firmach powinni skontaktować się ze swoim dostawcą i sprawdzić warunki umowy zakupu. Produktu nie należy usuwać razem z innymi odpadami komercyjnymi.

DŮLEŽITÉ BEZPEČNOSTNÍ POKYNY

Toto zařízení je ponorné čerpadlo pro venkovní ozdobná sladkovodní jezírka. Jakékoliv jiné použití není dovoleno a výrobce za ně nenese odpovědnost.

Čerpadlo CASCATA adv splňuje bezpečnostní normu EN 60335-2-41.

Pozor: za účelem zamezení nehod a úrazů dodržujte pečlivě základní bezpečnostní předpisy a dále také následující instrukce:

1) **POZOR:** předtím, než přistoupíte k instalaci a údržbě, odpojte všechna ponořená elektrická zařízení, která se nacházejí v nádrže.

4) Přírodní šňůra nemůže být opravena nebo vyměněna. Pokud je poškozená, je třeba vyměnit celé zařízení.

6) Před zařízením musí být instalován speciální ochranný diferenciální spínač (ochranná pojistka) s maximálním vypínacím proudem 30mA. ($I_{dn} \leq 30 \text{ mA}$).

5) V případě, že je připojovací zástrčka nebo zásuvka vlhká, před odpojením síťového kabelu vypněte hlavní vypínač;

6) Zkontrolujte, zda napětí uvedené na štítku zařízení odpovídá napětí v síti;

7) Před zapojením zařízení do sítě zkontrolujte, zda kabel nebo zařízení nejsou poškozené.

8) Síťový kabel zařízení musí tvořit ohyb vhodného tvaru, otočený směrem dolů (DRIP LOOP - obr. 1 str. 39), aby se tak případná protékající voda nedostala k zásuvce.

9) Neukládejte síťový kabel do země, postupujte podle místních platných instalačních předpisů, obraťte se na kvalifikovaného elektrikáře.

10) Během instalace nezvedejte zařízení za síťový kabel.

11) Před uvedením zařízení do funkce zkontrolujte, zda je instalace provedena správným způsobem.

12) Nepoužívejte nebo neuchovávejte zařízení na místě, kde hrozí mraz. Během zimního období doporučujeme zařízení demontovat, vyprázdnit a uložit na chráněném místě.

13) Zařízení nesmí pracovat nasucho.

14) Nenechávejte pracovat zařízení s žíravými a abrazivními kapalinami.

15) Maximální teplota čerpané kapaliny nesmí překročit hodnotu 35°C.

16) Čerpadlo musí být zapojeno do zásuvky s uzemněním.

17) 15) Čerpadlo lze ponořit do vody až do maximální hloubky označené symbolem $\frac{m}{m}$ na čerpadle (obr. 1 str. 39).

18) POZOR: Pouze pro CASCATA adv 8000 (obr. 2 str. 39). Tento přístroj používá velmi silný magnet. Magnetické pole jím vyzařované mimo obvod čerpadla může způsobit chybnou činnost nebo elektronická či mechanická poškození jiných zařízení. Proto se vyžaduje zachování minimální vzdálenosti 30 cm mezi magnetem a kardiostimulátory, kreditními kartami, debetními kartami, magnetickými klíči a podobně (viz návody k použití příslušných zařízení). Aby se snížilo riziko poškození věnujte pozornost údržbě a čištění rotoru

oběžného kola a magnet udržujte ve vzdálenosti alespoň 10 cm od jakéhokoli kovového povrchu nebo kovových předmětů, aby se vyloučila silná magnetická přitažlivost. TYTO INSTRUKCE PEČLIVĚ ULOŽTE!

INSTALACE

Čerpadlo Cascata adv může pracovat jak ve vodě, tak mimo vodu (detailní obr. 3 a 4 str. 39). Čerpadlo má dva stupňovité nátrubky, které umožňují připojení čerpadla na trubky nebo hadice různých průměrů (obr. 5 str. 39).

CASCATA adv 4500-6000-8000: Komoru oběžného kola lze otočit o 90°, aby se čerpadlo dalo používat podle vlastních potřeb (obr. 14 a 15 str. 43). Pro tento úkon si pečlivě přečtěte příslušné pokyny pro sestavení a postupujte podle obrázků od str. 42 po str. 48.

ÚDRŽBA

Pravidelně se musí provádět čištění rotujících částí. Pro tento účel se doporučuje nepoužívat chemické čisticí prostředky.

CASCATA adv 2300/3000: Postupujte podle pokynů na str. 40. Uvolněte šrouby a odstraňte komoru oběžného kola, vyjměte rotor a vyčistěte.

CASCATA adv 4500/6000: Postupujte podle pokynů na str. 42. Uvolněte šrouby a odstraňte komoru oběžného kola, vyjměte rotor a vyčistěte.

CASCATA adv 8000: Postupujte podle pokynů na str. 42. - CASCATA 8000 adv: po uložení čerpadla na zadní kryt vytáhněte šrouby. Držte kotouč oběžného kola spojený s tělesem motoru čerpadla pomocí jednoho z volných upevňovacích oček. Odstraňte komoru oběžného kola zatlačením výstupní trubky směrem k opěrné desce (obr. 8 str. 42). Vyjměte rotor s oběžným kolem a vyčistěte.

Vše smontujte v opačném pořadí: rotor s kotoučem oběžného kola vložte zpět do jímky tak, aby hrdlo bylo správně umístěné na dně jímky. Během vkládání rotoru dávejte pozor na magnetickou sílu rotoru, aby nedošlo k poškození a úrazům.

CASCATA adv 4500-6000-8000: kotouč oběžného kola otočte tak, aby odpovídal referenčním značkám na oběžném kole a na tělese motoru čerpadla (obr. 13 str. 42). Zvolte správnou polohu a oběžné kolo čerpadla našroubujte zpět. - CASCATA adv 8000: komoru oběžného kola umístěte s usazením šroubů mimo upevňovací očka. Otočte ji ve směru hodinových ručiček až na doraz, potom ji zasuňte (obr. 17 str. 44). Utáhněte šrouby pro zajištění.

Čerpadlo vložte zpět do skořepiny zasunutím do příslušných vodiček uvnitř. Zavřete čerpadlo druhou skořepinou a našroubujte šrouby.

POZOR: Rotor čerpadla CASCATA adv je vybaven keramickým hřídelem odolným vůči opotřebení, ale křehkým. Při údržbě postupujte velmi opatrně.

EŠENÍ PROBLÉMŮ

Pokud z čerpadla vystupuje málo vody:

- Zkontrolujte, zda je sání čerpadla čisté a bez překážek.
- Zkontrolujte, zda připojené trubky nejsou někde zaškrcené.

Pokud čerpadlo přestane pracovat:

- Zkontrolujte, zda má čerpadlo správné napájení.
- Ujistěte se, že hladina vody není příliš nízká. Sací hrdlo čerpadla musí být pod hladinou vody.
- Zkontrolujte, zda je rotor bez překážek.

CASCATA adv 2300-3000: motor čerpadla má tepelnou ochranu se samočinným obnovením. Pokud čerpadlo nefunguje, odpojením spotřebiče od sítě asi na 1 hodinu se ujistěte, že nedošlo k vybití ochrany. Pak odstraňte příčinu, která vedla k zastavení, a přístroj znovu zapojte do zásuvky.

CASCATA adv 4500-6000-8000: čerpadlo je vybaveno elektronickým systémem pro řízení otáček, který je schopen rovněž analyzovat podmínky provozu. V případě nedostatku vody nebo zablokování rotoru čerpadlo rozezná závadu a po 10 pokusech o spuštění (CASCATA adv 8000: po 5 pokusech) během asi 1 minuty se čerpadlo definitivně vypne. V takovém případě vytáhněte zástrčku ze zásuvky a odstraňte příčinu problému. Po opětovném pojení do zásuvky se čerpadlo opět řádně spustí.

ZÁRUČNÍ PODMÍNKY

Zařízení je chráněno po dobu 3 let ode dne zakoupení zárukou pro případ materiálových vad nebo vad zpracování. Pokud v tomto období zařízení nefunguje správným způsobem, vraťte ho oblastnímu prodejci. Zařízení bude vyměněno bez jakýchkoliv dalších nákladů. Při žádosti záručního zákroku vraťte zařízení společně s dokladem o jeho zakoupení a podrobným zdůvodněním reklamace. Zařízení musí být pečlivě zabaleno a chráněno před případným poškozením během dopravy. Záruka nepokrývá škody způsobené nárazy nebo pády, k nimž by došlo po jeho prodeji. Záruka ztrácí platnost v případě nevhodného použití výrobku, neodpovídá za škody způsobené úpravou nebo nedbalostí ze strany kupce, které mají za důsledek úhyn ryb nebo jiných zvířat, škody na zdraví osob, ztrátu majetku nebo jiné škody, ke kterým by mohlo dojít. Záruka nepokrývá spotřební komponenty, které podléhají opotřebování (viz * str. 46/47).

SPRÁVNÁ LIKVIDACE TOHOTO PRODUKTU (ZNIČENÍ ELEKTRICKÉHO A ELEKTRONICKÉHO ZAŘÍZENÍ)



2002/96/CE • EN50419

Tato značka zobrazená na produktu nebo v dokumentaci znamená, že by neměl být používán s jinými domácími zařízeními po skončení svého funkčního období. Aby se zabránilo možnému znečištění životního prostředí nebo zranění člověka díky nekontrolovanému zničení, oddělte je, prosíme, od dalších typů odpadu a recyklujte je zodpovědně k podpoře opětovného využití hmotných zdrojů. Členové domácnosti by měli kontaktovat jak prodejce, u něhož produkt zakoupili, tak místní vládní kancelář, ohledně podrobností, kde a jak můžete tento výrobek bezpečně, vzhledem k životnímu prostředí, recyklovat. Obchodníci by měli kontaktovat své dodavatele a zkontrolovat všechny podmínky koupě. Tento výrobek by se neměl míchat s jinými komerčními produkty, určenými k likvidaci.

POMEMBNI VARNOSTNA NAVODILA

Pričujoči aparat je črpalka za popolno potopitev za uporabo v dekorativnih sladkovodnih jezercih na prostem. Kakršna koli drugačna vrsta uporabe je prepovedana in zanjo torej proizvajalec ne prevzema nikakršne odgovornosti.

Črpalka CASCATA adv je v skladu z veljavnimi varnostnimi predpisi po EN 60335-2-41.

Pozor: za preprečitev kakršne koli nesreče je potrebno poleg osnovnih varnostnih predpisov upoštevati tudi naslednja opozorila:

1) **POZOR:** Ta naprava se lahko uporablja pri otrocih, starih 8 let in več, in osebe z zmanjšanimi fizičnimi ali psihičnimi sposobnostmi in tudi posameznike, pomanjkanja izkušenj ali znanja, če je uporaba izvajajo pod nadzorom ali po navodilih za varno uporabo in razumevanje nevarnosti povezana z uporabo. Otroci ne bi igrali z napravo, saj to ni igrača. Čiščenje in vzdrževanje se ne sme opraviti brez nadzora otroke.

2) **POZOR:** pred postopki instalacije ali vzdrževanja prekinite napetost na vseh električnih aparatih, ki so potopljeni v ribnik.

3) Priključnega kabla ne smete popravljati ali zamenjati. Vkolikor je vrvica poškodovana, je potrebno zamenjati celotni aparat.

4) Aparat mora biti na samem priključku zavarovan s posebnim diferencialnim stikalom z mejo sprožitve največ 30mA. (I_{dn} ≤ 30 mA).

5) V primeru, da sta priključni vtič ali omrežna vtičnica bila v stiku z vodo, izključite glavno omrežno stikalo in šele nato napajalno vrvico aparata;

6) Preverite, ali napetost, navedena na etiketi aparata, ustreza omrežni napetosti;

7) Preden aparat priključite na električno omrežje, preverite, da priključna vrvica ali sam aparat nista kakorkoli poškodovana.

8) Priključni kabel aparata mora potekati v dovolj velikem zavoju, obrnjenim v smeri navzdol (DRIP LOOP - Slika 1, str. 39), s tem preprečite, da bi morebitna voda, ki zdrсне po vrvici, zmočila samo električno vtičnico.

9) Napajalnega kabla ne speljite pod zemljo, temveč upoštevajte pravila instalacije, ki so določena z veljavnimi lokalnimi predpisi; posvetujte se s kvalificiranim električarjem.

10) Med postopkom instalacije aparata slednjega ne dvigujte tako, da povlečete za napajalni kabel.

11) Pred prvim pogonom aparata preverite, ali je pravilno instaliran.

12) Ne uporabljajte ali nameščajte aparata na mesto, kjer obstaja nevarnost zaledenitve. V zimskem času je vsekakor priporočljivo, da aparat odstranite, ga izpraznite in shranite na zaščitenem mestu.

13) Aparat ne sme delovati brez vode.

14) Aparati ne smejo delovati v korozivnih ali abrazivnih tekočinah.

15) Maksimalna temperatura tekočine v pretoku ne sme presežati 35°C.

16) Črpalko je potrebno priključiti na pravilno ozemljeno vtičnico.

17) Črpalka sme biti potopljena v vodo do maksimalne globine, kot kaže znak $\frac{V}{m}$ ki se nahaja na napravi (slika 1, str. 39).

18) **POZOR: Velja le za črpalko CASCATA adv 8000 (Slika 2, str. 39). Ta naprava vsebuje posebno močan magnet. Magnetno polje, ki se ustvarja izven vezja črpalke, lahko povzroči elektronske ali mehanske motnje ali okvare v drugih napravah. Zato je navedeno, da je treba ohranjati razdaljo najmanj 30 cm med magnetom in srčnimi spodbujevalniki, kreditnimi in drugimi bančnimi karticami, magnetnimi ključi in drugimi napravami (preverite v navodilih teh naprav). Da bi zmanjšali nevarnost stiska, prav tako pazite med vzdrževanjem in čiščenjem rotorja-propelerja, da držite magnet vsaj 10 cm proč od katerega koli kovinskega predmeta ali površine in se tako izognete nenadnim magnetnim privlakom.**

SKRBNO SHRANITE TA NAVODILA!

INŠTALACIJA

Črpalka Cascata adv lahko deluje tako v vodi kot zunaj nje (glej slike s podrobnostmi 3 in 4, str. 39). Črpalka je opremljena z dvema stopnjevanima priključkoma, s katerima je mogoče povezati črpalko na toge ali upogljive cevi različnih premerov (slika 5, str. 39).

CASCATA adv 4500-6000-8000: Ohišje propelerja je mogoče obrniti za 90°, kar omogoča prilagojeno uporabo črpalke glede na lastne potrebe (sliki 14 in 15, str. 43). Glede tega opravila pozorno preberite navodila za montažo in sledite slikam na straneh 42 – 48.

VZDRŽEVANJE

Občasno je treba očistiti rotirajoče dele. Za to čiščenje odsvetujemo uporabo kemičnih detergentov.

CASCATA adv 2300/3000: sledite navodilom na str. 40. Odvijte vijake in odstranite ohišje propelerja, izvlcite rotor in ga očistite.

CASCATA adv 4500/6000: sledite navodilom na str. 42. Odvijte vijake in odstranite ohišje propelerja, izvlcite rotor in ga očistite.

CASCATA adv 8000: sledite navodilom na str. 42. - potem ko ste črpalko položili na zadnji okrov, odvijte vijake. Disk propelerja držite ob ohišju motorja in sprostite enega izmed prostih pritrdilnih obročkov. Ohišje propelerja odstranite tako, da izhodno cev potisnete navzdol proti podlagi (Slika 8, str. 42). Izvlcite rotor s propelerjem in ga očistite.

Črpalko sestavite nazaj v obratnem vrstnem redu: vstavite rotor z diskom propelerja v njegov sedež in pri tem pazite, da bo tulec pravilno nameščen na dnu odprtine. Pri vstavljanju rotorja bodite pozorni na njegovo magnetno silo, da se izognete poškodbam in nezgodam.

CASCATA adv 4500-6000-8000: disk propelerja obrnite tako, da se ujema z znamenji na disku propelerja in na ohišju motorja (Slika 13, str. 42). Izberite zaželeni položaj in ohišje propelerja privijte nazaj na črpalko. -

CASCATA adv 8000: ohišje propelerja postavite tako, da se ležišča vijakov ne bodo ujemala s pritrditvenimi obročki. Zavrtite ga v smeri urinega kazalca do blokade, nato ga vstavite (Slika 17, str. 44). Fiksirajte ga tako, da privijete vijake. Na črpalko znova pritrдите gobo.

Črpalko namestite nazaj v ohišje, tako da jo vstavite v ustrezna vodila. Zaprite črpalko s preostalim delom ohišja in privijte vijake.

POZOR: Rotor črpalke CASCATA ima keramično gred, ki je odporna na obrabo, vendar je krhka. Pri vzdrževalnih opravilih bodite zelo previdni.

ODPRAVLJANJE MOTENJ

Če iz črpalke prihaja malo vode:

- Preverite, ali je del črpalke, ki služi vsesavanju, čist in brez ovir.
- Preverite, ali so morebitne povezane cevi stisnjene.

Če črpalka neha delovati:

- Preverite, ali je napajanje črpalke pravilno.
- Preverite, če ni nivo vode prenizek. Odprtina za vsesavanje na črpalki mora biti pod gladino vode.
- Preverite, če na rotorju ni ovir.

CASCATA adv 2300-3000: motor črpalke je opremljen s samoobnovitveno termično zaščito. Če črpalka ne deluje, preverite, če se je sprožila zaščita in napravo za približno 1 uro odklopila od napajanja. Odpravite vzrok blokade in napravo ponovno priključite na napajanje.

CASCATA adv 4500-6000-8000: črpalka je opremljena z elektronskim sistemom za kontrolo vrtenja, ki je sposoben tudi analizirati delovanje. V primeru pomanjkanja vode ali blokade rotorja črpalka prepozna nepravilnost in po 10 poskusih zagona (CASCATA adv 8000: 5 poskusih) v času 1 minute se črpalka dokončno izklopi. V tem primeru odklopite napajanje in odpravite vzrok motnje. Po ponovnem priklopu napajanja črpalka spet normalno deluje.

POGOJI ZA GARANCIJO

Garancijski rok za material in izdelavo aparata je 3 leta od datuma nakupa. Če aparat v obdobju do konca garancijskega roka, ki prične veljati z datumom nakupa, ne deluje pravilno, ga vrnite vašemu prodajalcu. Aparat vam bodo brezplačno zamenjali z novim. V garancijskem postopku je potrebno aparatu vedno priložiti račun in podrobno navesti razlog za reklamacijo. Aparat je potrebno skrbno zapakirati in ga zavarovati pred morebitnimi poškodbami med prevozom. Garancija ne pokriva poškodb in okvar, ki so posledica udarcev ali padcev, do katerih je prišlo po prodaji izdelka. Garancija ne velja v primeru neustrezne uporabe izdelka, prav tako pa ne pokriva škode, ki je posledica nasilnega posega ali malomarnega ravnanja kupca, kar ima za posledico izgubo rib ali drugih živali, osebne poškodbe in vsako drugo morebitno škodo. Garancija ne pokriva delov, ki so podvrženi porabi in obrabi (glej * str. 46/47).

USTREZNO ODSTRANJEVANJE TEGA IZDELKA (ODPADNA ELEKTRICNA IN ELEKTRONSKA OPREMA)



2002/96/CE • EN50419

Oznaka na izdelku ali spremljevalni dokumentaciji pomeni, da ga na koncu uporabne dobe ne smemo odstranjevati skupaj z drugimi gospodinjskimi odpadki. Da bi preprečili morebitno tveganje za okolje ali zdravje človeka zaradi nenadzorovanega odstranjevanja odpadkov, izdelek ločite od drugih vrst odpadkov in ga odgovorno redklirajte ter tako spodbudite trajnostno ponovno uporabo materialnih virov. • Uporabniki v gospodinjstvih naj za podrobnosti o tem, kam in kako lahko odnesejo ta izdelek na okolju varno recikliranje, pokličejo trgovino, kjer so izdelek kupili, ali lokalni vladni urad.

• Podjetja naj pokličejo dobavitelja in preverijo pogoje nabavne pogodbe. Tega izdelka pri odstranjevanju ne smete mešati z drugimi gospodarskimi odpadki.

VAŽNI SIGURNOSNI PROPISI

Sastoji se od pumpe za kompletno uronjenje u vanjskim ornamentalnim slatkovodnim jezercima i ribnjacima.

Zabranjene su sve druge vrste upotrebe i kao takve nisu pokrivenne odgovornošću od strane proizvođača.

Crpka FONTATA adv sukladna je sigurnosnim propisima koji su na EN 60335-2-41.

PAŽNJA: za izbjegavanje bilo koje nesreće, osim osnovnih sigurnosnih propisa, brižljivo se pridržavajte i slijedećih uputstava:

1) **PAŽNJA:** Ovaj uređaj mogu koristiti djeca u dobi od 8 godina i starija i osobe sa smanjenim fizičkim, osjetilnim ili mentalnim sposobnostima, ili osobe bez iskustva i / ili znanja, ako su pod nadzorom ili su dobile upute u sigurnom korištenju uređaja i rizičima koji mogu nastati. Djeca se ne smiju igrati s uređajem. Čišćenje i održavanje ne smiju vršiti djeca.

2) **PAŽNJA:** prije svih radova instalacije i održavanja električnih uređaja, uronjenih u vanjski ili unutarnji akvarij, izvucite utikač iz električne mrežne.

3) Priključni se kabel ne smije popraviti niti mijenjati. Kod oštećenog priključnog kabla mijenja se cijeli uređaj.

4) Aparat mora biti osiguran na samom priključku na mrežu s diferencijalnim prekidačem (sigurnosni prekidač) s maksimalnom strujom za intervenciju od 30mA. (I_{dn} ≤ 30 mA).

5) Ako su priključni utikač ili električna utičnica mokri, isključite sigurnosni prekidač, a tek nakon toga i električni utikač;

6) Provjerite da je voltaža, navedena na tipskoj etiketi aparata, usklađena s naponom napajanja uređaja;

7) Prije priključka aparata na električnu mrežu provjerite, nisu li priključni kabel ili sam aparat na bilo koji način oštećeni.

8) Priključni vodič uređaja mora imati prigodnu krivinu u pravcu prema dole (DRIP LOOP - Sl.1 str.39); u slučaju, da po vodiču klizi voda, na taj se način osigura, da ne bi dostigla mrežnu utičnicu.

9) Električni se vodič ne smije zakopati ispod zemlje, već smjestiti u skladu s važećim lokalnim propisima; posavjetujte se s kvalificiranim instalaterom električnih uređaja.

10) Tijekom instalacije uređaja nemojte ga povlačiti na način da povlačite za priključni vodič.

11) Prije prve upotrebe uređaja provjerite da ste tog istog ispravno instalirali.

12) Uređaj ne upotrebljavajte niti ga smještajte na mjestima, gdje postoji opasnost smrzavanja. Svakako preporučujemo, da u zimsko doba aparat skinete, ispraznite i prigodno zaštitite od leda.

13) Aparat se ne smije uključivati na suho.

14) Ne upotrebljavajte uređaj s korozivnim ili abrazivnim tekućinama.

15) Maksimalna temperatura upotrebijene tekućine ne smije biti viša od 35°C.

16) Pumpu priključite na ispravno uzemljenu utičnicu.

17) Crpka se može uroniti u vodu do maksimalne dubine, kao što prikazuje simbol $\frac{m}{m}$ koji se na njoj nalazi (sl. 1 sl 39).

18) POZOR: samo za crpke CASCATA adv 8000 (Sl.2 str.39). Ova crpka koristi vrlo snažan magnet. Magnetsko polje koje crpka proizvode izvan njezinog kruga može dovesti do kvara i električnih ili mehaničkih havarija ostalih aparata. Stoga se preporuča da magnet bude na rastojanju od najmanje 30 cm od pacemakera, kreditnih kartica, bankomat kartica, magnetskih ključeva i ostalo (provjeriti u priručnicima sa uputama za uporabu navedenih predmeta). Da biste smanjili rizik od gnječenja postupajte pažljivo prilikom vršenja operacija održavanja i čišćenja rotora-propelera; preporuča se također da magnet bude na rastojanju od najmanje 10 cm od bilo koje metalne površine ili predmeta ne bi li se izbjegla iznenadna magnetska privlačnost.

PAŽLJIVO ČUVAJTE OVE UPUTNJE!

UGRADNJA

Crpka Cascata adv može raditi u vodi i izvan vode (detaljne slike 3 i 4 sl. 39). Crpka je opremljena dvama redukcionim nastavcima, zahvaljujući kojima se sama crpka može povezati na tvrde ili fleksibilne cijevi raznih promjera (sl. 5 str. 39).

CASCATA adv 4500-6000-8000: komora propelera može se okrenuti za 90° te tako crpku možete koristiti prema vlastitim potrebama (sl. 14 i 15 sl 43). Za ovu operaciju pažljivo pročitajte upute o montaži te slijedite upute od str. 42 do str. 48.

ODRŽAVANJE

Povremeno je neophodno očistiti rotirajuće dijelove. Preporučamo da za čišćenje ne koristite kemijske deterdžente.

CASCATA adv 2300/3000: slijedite upute na str. 40. Odrvnite vijke te skinite komoru propelera, izvadite rotor, te ga očistite.

CASCATA adv 4500/6000: slijedite upute na str. 42. Odrvnite vijke te skinite komoru propelera, izvadite rotor, te ga očistite.

CASCATA adv 8000: slijedite upute na str. 42. - kada ste stavili crpku na stražnji poklopac, skinite vijke. Spojite disk propelera na tijelo motora djelujući na jednu od slobodnih rupa za fiksiranje. Skinite komoru propelera gurajući izlaznu cijev prema površini za postavljanje (Sl.8 str.42). Izvucite rotor sa propelerom te ga očistite.

Namontirajte sve dijelove vršeci radnje u obrnutom redosljedu: ponovo postavite rotor sa diskom propelera u slivnik, pazeci je li bukola pravilno postavljena na dnu slivnika. Za vrijeme postavljanja rotora, pazite na njegovu magnetsku snagu kako ne bi došlo do oštećenja i ozljeda.

CASCATA adv 4500-6000-8000: okrenite disk propelera tako da se

poklope referentne oznake na disku propelera i na tijelu motora crpke (Sl.13 str.42). Ponovo pričvrstite vijcima komoru propelera na crpku u željenom položaju . - CASCATA adv 8000: postavite komoru propelera, a vijke postavite tako da oni ne budu u pravcu rupa za fiksiranje. Okrenite je u smjeru kazaljke na satu dok se ne zaustavi, potom je umetnite (Sl.17 str.44). Zavrnite vijke da biste pričvrstili komoru.

Postavite crpku u omot, na način da je umetnete u odgovarajuće vodilice koje se nalaze unutar. Zatvorite crpku ostatkom omota te pritegnuti vijke.

POZOR: rotor crpke CASCATA adv opremljen je keramičkom ošivom, koja je otporna na trošenje, ali krhka. Stoga postupajte iznimno pažljivo u fazi održavanja.

RJEŠAVANJE PROBLEMA

Ako iz crpke izlazi mala količina vode:

- Provjerite je li aspiracioni otvor crpke čist i bez prepreka.
- Provjerite da moguće povezane cijevi nisu zapušene.

Ako crpka prestane raditi:

- Provjerite napaja li se crpka pravilno.
- Uvjerite se da razina vode nije suviše niska. Usisni otvor crpke mora biti ispod razine vode.
- Provjerite da na rotoru nema prepreka.

CASCATA adv 2300-3000: motor crpke je opremljen toplinskim osiguračem koji se sam resetuje. Ako crpka ne radi, uvjerite se je li iskočio toplinski osigurač te isključite crpku iz električne utičnice na oko 1 sat. Otklonite potom uzrok koji je doveo do ometanja rada crpke te ponovo uključite crpku u utičnicu.

CASCATA adv 4500-6000-8000: crpka je opremljena električkim sustavom za kontrolu rotacije, koji je u stanju, također, analizirati uvjete rada. U slučaju da nema vode ili da je rotor blokiran, crpka prepoznaje nepravilnost i poslije 10 pokušaja uključivanja (CASCATA adv 8000: 5 pokušaja), u roku od oko 1 minuta, crpka će se definitivno ugasiti. U tom slučaju, iščupajte utikač i otklonite uzrok problema. Kada utaknete utikač, crpka će se normalno uključiti.

USLOVI ZA GARANCIJU

Aparat je pokriven jamstvom za greške u materijalu i proizvodne greške. Jamstveni rok vrijedi 3 godine od dana kupovine aparata. Ukoliko aparat ne radi ispravno za vrijeme trajanja jamstva, vratite ga odmah vašem lokalnom prodavaču. Neispravni će se aparat besplatno zamijeniti novim. Za vrijeme trajanja jamstva potrebno je uz vraćeni uređaj priložiti dokaz o kupovini i detaljno navesti obrazloženje za reklamaciju. Uređaj pažljivo zapakirajte i zaštitite od eventualnih šteta za vrijeme transporta. Jamstvo ne obuhvata štete koje su posljedica udara ili pada nakon kupovine aparata. Jamstvi ne obuhvaća kvarove koji su posljedica neispravne upotrebe proizvoda, kao i neovlaštenih zahvata ili nedovoljne brige kupca, što ima za posljedicu gubitak riba ili drugih životinja, pa i ozljede osoba, gubitak vlasti i druge moguće štete. Jamstvo ne pokriva dijelove koji su izloženi normalnoj potrošnji (* str. 46/47).

PRAVILNO ODLAGANJE OVOG PROIZVODA(OTPADNA ELEKTRIČNA I ELEKTRONIČKA OPREMA)



2002/96/CE - EN50419

(Primjenjivo u Europskoj uniji i ostalim europskim zemljama u kojima postoji odvojeno sakupljanje otpada). Ova oznaka na proizvodu ili njezin tisak označava da isti ne treba odložiti sa ostalim kućanskim otpadom na kraju njegovog radnog vijeka. Da biste spriječili moguće štete po okoliš ili ljudsko zdravlje od nekontroliranog odlaganja otpada, molimo odvojite ovaj proizvod od ostalih vrsta otpada te ga savjesno reciklirajte u cilju promicanja održive ponovne uporabe materijalnih sredstava. • Kućni korisnici bi trebali kontaktirati kako trgovca na malo, gdje su kupili ovaj proizvod ili njegov lokalni upravni ured, za pojediniosti o tome gdje i kako mogu ponijeti ovaj proizvod na reciklažu sigurnu po okoliš. • Poslovni korisnici trebaju kontaktirati dobavljača te provjeriti odredbe i uvjete kupoprodajnog ugovora. Ovaj proizvod se ne smije miješati sa ostalim komercijalnim otpadom za odlaganje.

ΣΗΜΑΝΤΙΚΟΙ ΚΑΝΟΝΕΣ ΑΣΦΑΛΕΙΑΣ

Η συσκευή αυτή είναι μια υποβρύχια αντλία για εξωτερικές διακοσμητικές λιμνούλες γλυκού νερού.

Οποιαδήποτε άλλη χρήση δεν επιτρέπεται και επομένως δεν ευθύνεται ο κατασκευαστής.

Η αντλία CASCATA adv συμμορφούται με τους ισχύοντες κανόνες ασφαλείας EN 60335-2-41.

Προσοχή: για να αποφύγετε ατυχήματα τηρείτε αυστηρά τους στοιχειώδεις κανόνες ασφαλείας και τις ακόλουθες προειδοποιήσεις:

1) **ΠΡΟΣΟΧΗ:** Η συσκευή μπορεί να χρησιμοποιηθεί από παιδιά ηλικίας 8 ετών και πάνω και από άτομα με μειωμένες σωματικές, αισθητήριες ή διανοητικές ικανότητες ή έλλειψη εμπειρίας και γνώσης, με την προϋπόθεση να παρακολουθούνται ή να έχουν εκπαιδευτεί σχετικά με την ασφαλή χρήση της συσκευής έχοντας επίγνωση των σχετικών κινδύνων. Τα παιδιά δεν πρέπει να παίζουν με τη συσκευή γιατί αυτή δεν είναι ένα παιχνίδι. Ο καθαρισμός και η συντήρηση που πρέπει να εκτελείται από το χρήστη δεν πρέπει να γίνεται από παιδιά χωρίς επίβλεψη.

2) **ΠΡΟΣΟΧΗ:** αποσυνδέστε όλες τις βυθισμένες ηλεκτρικές συσκευές που υπάρχουν στη δεξαμενή πριν εκτελέσετε τις επεμβάσεις εγκατάστασης και συντήρησης.

3) Το ηλεκτρικό καλώδιο δεν επισκευάζεται και δεν αντικαθίσταται. Σε περίπτωση βλάβης αντικαταστήστε όλη τη συσκευή.

4) Η συσκευή πρέπει να προστατεύεται από ειδικό διακόπτη ασφαλείας με μέγιστο ρεύμα επέμβασης 30mA.
($I_{dn} \leq 30 \text{ mA}$).

5) Σε περίπτωση που το φως σύνδεσης ή η πρίζα βραχούν, κατεβάστε το γενικό διακόπτη πριν αποσυνδέσετε το ηλεκτρικό καλώδιο.

6) Βεβαιωθείτε ότι η τάση που αναγράφεται στην ετικέτα της συσκευής αντιστοιχεί στην τάση του δικτύου.

7) Πριν συνδέσετε τη συσκευή στο δίκτυο βεβαιωθείτε ότι το καλώδιο και η συσκευή δεν παρουσιάζουν φθορές.

8) Το ηλεκτρικό καλώδιο της συσκευής πρέπει να σχηματίζει κατάλληλη καμπύλη προς τα κάτω (DRIP LOOP - εικ. 1 σελ. 39), ούτως ώστε το νερό που ενδεχομένως κυλήσει να μην μπορεί να φτάσει στην πρίζα.

9) Μην τοποθετείτε υπόγειο το ηλεκτρικό καλώδιο και τηρείτε τους κανόνες εγκατάστασης που ορίζουν οι ισχύοντες τοπικοί κανονισμοί απευθυνόμενοι σε εξειδικευμένο ηλεκτρολόγο εγκαταστάτη.

10) Μην σηκώνετε την συσκευή από το ηλεκτρικό της καλώδιο.

11) Πριν θέσετε σε λειτουργία τη συσκευή, βεβαιωθείτε ότι η εγκατάσταση είναι σωστή.

12) Μην χρησιμοποιείτε και μην αφήνετε τη συσκευή σε

περιβάλλον με κίνδυνο παγετού. Κατά τη χειμερινή περίοδο είναι σκόπιμο να βγάξετε, να αδειάζετε και να τοποθετείτε τη συσκευή σε προστατευμένο χώρο.

13) Η συσκευή δεν πρέπει να λειτουργεί χωρίς νερό.

14) Αποφύγετε τη λειτουργία της συσκευής με διαβρωτικά υγρά.

15) Η μέγιστη θερμοκρασία του κυκλοφορούντος υγρού δεν πρέπει να υπερβαίνει τους 35°C.

16) Η αντλία πρέπει να συνδεθεί σε πρίζα με γείωση.

17) Η αντλία μπορεί να βυθιστεί σε νερό έως το μέγιστο βάθος, όπως υποδηλώνει το σύμβολο $\frac{m}{2m}$ πάνω στη συσκευή (εικ. 1 σελ. 39).

18) ΠΡΟΣΟΧΗ: Μόνο για τις CASCATA adv 8000 (Εικ. 2 σελ. 39). Αυτή η συσκευή χρησιμοποιεί έναν εξαιρετικά ισχυρό μαγνήτη. Το μαγνητικό πεδίο που παράγεται εξωτερικά του κυκλώματος της αντλίας, μπορεί να προκαλέσει δυσλειτουργίες ή ηλεκτρονικές / μηχανικές βλάβες σε άλλες συσκευές. Για το λόγο αυτό συνιστάται να κρατάτε απόσταση τουλάχιστον 30 εκατ. μεταξύ μαγνήτη και βηματοδοτών, πιστωτικών καρτών, καρτών ανάληψης, μαγνητικών κλειδίων ή άλλο (ανατρέξτε στις οδηγίες χρήσης των αντίστοιχων συσκευών). Για να μειώσετε τον κίνδυνο σύνθλιψης, δώστε προσοχή κατά τη συντήρηση και τον καθαρισμό του ρότορα-φερωτής κρατώντας επίσης το μαγνήτη σε απόσταση τουλάχιστον 10 εκατ. από οποιαδήποτε μεταλλική επιφάνεια ή μεταλλικά αντικείμενα ώστε να αποφύγετε απότομες μαγνητικές έλξεις.

ΦΥΛΑΞΤΕ ΠΡΟΣΕΚΤΙΚΑ ΑΥΤΕΣ ΤΙΣ ΟΔΗΓΙΕΣ!

ΕΓΚΑΤΑΣΤΑΣΗ

Η αντλία Cascata adv μπορεί να λειτουργεί μέσα και έξω από το νερό (λεπτομερείς εικόνες 3 και 4 σελ. 39). Η αντλία διαθέτει δύο συνδέσμους σωλήνα που επιτρέπουν τη σύνδεση της αντλίας με άκαμπτους ή εύκαμπτους σωλήνες διαφορετικής διαμέτρου (εικ. 5 σελ. 39).

CASCATA adv 4500/6000-8000: Ο θάλαμος της φερωτής μπορεί να περιστραφεί κατά 90° επιτρέποντας της χρήση της αντλίας ανάλογα με τις ανάγκες σας (εικ. 14 και 15 σελ. 43). Για να το κάνετε, διαβάστε με προσοχή τις οδηγίες που αναφέρονται στη συναρμολόγηση και παρατηρήστε τις εικόνες από σελ. 42 έως σελ. 48.

ΣΥΝΤΗΡΗΣΗ

Περιοδικά πρέπει να έχετε πρόσβαση στα περιστρεφόμενα εξαρτήματα για τον καθαρισμό τους. Για το σκοπό αυτό δεν συνιστάται η χρήση χημικών καθαριστικών.

CASCATA adv 2300/3000: ακολουθήστε τις οδηγίες στη σελ. 40. Ξεβιδώστε τις βίδες και αφαιρέστε το θάλαμο της φερωτής, βγάλτε το ρότορα και καθαρίστε τον.

CASCATA adv 4500/6000: ακολουθήστε τις οδηγίες στη σελ. 42. Ξεβιδώστε τις βίδες και αφαιρέστε το θάλαμο της φερωτής, βγάλτε το ρότορα και καθαρίστε τον.

CASCATA adv 8000: ακολουθήστε τις οδηγίες στη σελ.

42. - αφού τοποθετήσετε την αντλία πάνω στο πίσω καπάκι, αφαιρέστε τις βίδες. Κρατήστε ενωμένο το δίσκο της φτερωτής στο σώμα του μοτέρ της αντλίας επεμβαίνοντας σε μία από τις ελεύθερες υποδοχές στερέωσης. Αφαιρέστε το θάλαμο της φτερωτής σπρώχνοντας το σωλήνα εξόδου προς επίπεδο στήριξης (εικ. 8 σελ. 42). Βγάλτε το ρότορα με τη φτερωτή και καθαρίστε.

Συναρμολογήστε τα εξαρτήματα με την αντίστροφη σειρά: βάλτε το ρότορα με το δίσκο της φτερωτής στο θάλαμο, προσέχοντας ώστε ο δακτύλιος να τοποθετηθεί σωστά στον πάτο του θαλάμου. Κατά την εισαγωγή του ρότορα, προσέξτε τη μαγνητική δύναμη του ώστε να αποφύγετε ζημιές και τραυματισμούς.

CASCATA adv 4500-6000-8000: περιστρέψτε το δίσκο της φτερωτής ώστε να τηρήσετε την αντιστοιχία των ενδείξεων αναφοράς πάνω στο δίσκο της φτερωτής και πάνω στο σώμα του μοτέρ της αντλίας (εικ. 13 σελ. 42). Βιδώστε και πάλι το θάλαμο της φτερωτής στην αντλία, επιλέγοντας την επιθυμητή θέση.

CASCATA adv 8000: τοποθετήστε το θάλαμο της φτερωτής με την υποδοχή για τις βίδες όχι σε αντιστοιχία με τις υποδοχές στερέωσης. Περιστρέψτε δεξιόστροφα μέχρι τέρμα, στη συνέχεια τοποθετήστε (εικ. 17. σελ. 44). Βιδώστε τις βίδες για να τον στερεώσετε.

Τοποθετήστε την αντλία στο περίβλημα, βάζοντάς τον στους ειδικούς οδηγούς στο εξωτερικό. Κλείστε την αντλία με το άλλο περίβλημα και στερεώστε με τις βίδες.

ΠΡΟΣΟΧΗ: Ο ρότορας της CASCATA adv διαθέτει κεραμικό άξονα, ανθεκτικό στη φθορά, αλλά εύθραυστο. Δώστε μεγάλη προσοχή κατά τη διάρκεια της συντήρησης.

ΕΠΙΛΥΣΗ ΤΩΝ ΠΡΟΒΛΗΜΑΤΩΝ

Αν από την αντλία βγαίνει λίγο νερό:

- Βεβαιωθείτε ότι η αναρρόφηση της αντλίας είναι καθαρή και δεν είναι βουλωμένη.
- Βεβαιωθείτε ότι οι συνδεδεμένοι σωλήνες δεν είναι λυγισμένοι.

Αν η αντλία διακόπτει τη λειτουργία της:

- Βεβαιωθείτε ότι η αντλία τροφοδοτείται σωστά.
- Βεβαιωθείτε ότι η στάθμη του νερού δεν είναι υπερβολικά χαμηλή. Το στόμιο αναρρόφησης της αντλίας πρέπει να βρίσκεται κάτω από τη στάθμη του νερού.
- Βεβαιωθείτε ότι ο ρότορας περιστρέφεται ελεύθερα.

CASCATA adv 2300-3000: το μοτέρ της αντλίας διαθέτει μια αυτόματη προστασία από υπερφόρτωση (θερμικό ρελέ). Αν η αντλία δεν λειτουργεί, βεβαιωθείτε ότι δεν έχει επέμβει η προστασία αποσυνδέοντας τη συσκευή από την πρίζα του ρεύματος για περίπου 1 ώρα. Στη συνέχεια βρείτε την αιτία που προκάλεσε τη διακοπή και συνδέστε και πάλι τη συσκευή στο ρεύμα.

CASCATA adv 4500-6000-8000: η αντλία διαθέτει ένα ηλεκτρονικό σύστημα για τον έλεγχο της περιστροφής και για την ανάλυση των συνθηκών λειτουργίας. Σε περίπτωση διακοπής της παροχής νερού ή μπλοκαρισμένου ρότορα, η αντλία αναγνωρίζει την ανωμαλία και μετά από 10 προσπάθειες εκκίνησης (CASCATA adv 8000: 5 προσπάθειες), εντός περίπου 1 λεπτού, η αντλία σβήνει οριστικά. Στην περίπτωση αυτή, αποσυνδέστε το φως και εξαλείψετε την αιτία του προβλήματος. Αφού συνδέσετε και πάλι το φως, η αντλία ξεκινά κανονικά.

ΟΡΟΙ ΕΓΓΥΗΣΗΣ

Η συσκευή είναι εγγυημένη για ελαττώματα υλικού και κατασκευής, για περίοδο 3 ετών από την ημερομηνία αγοράς του. Αν η συσκευή δεν λειτουργεί σωστά εντός του ως άνω χρονικού ορίου από την ημερομηνία αγοράς, θα πρέπει να το επιστρέψετε στο κατάστημα πώλησης. Η συσκευή θα αντικατασταθεί χωρίς καμία επιπλέον επιβάρυνση. Για τις υπηρεσίες εγγύησης, επιστρέψτε τη συσκευή επισυνάπτοντας την απόδειξη αγοράς και μια λεπτομερή έγγραφη αναφορά. Η συσκευή θα πρέπει να είναι προεκτικά συσκευασμένη για να προστατεύεται από τυχόν ζημιές κατά τη μεταφορά. Η εγγύηση δεν καλύπτει βλάβες που οφείλονται σε χτυπήματα ή πτώσεις μετά την πώληση. Η εγγύηση δεν ισχύει σε περίπτωση ακατάλληλης χρήσης του προϊόντος, ούτε και για ζημιές που έχουν προκληθεί από επεμβάσεις ή αμέλεια εκ μέρους του αγοραστή με αποτέλεσμα την απώλεια ψαριών ή άλλων ζώων, τραυματισμό ατόμων, απώλεια της ιδιοκτησίας ή άλλες ζημιές που μπορεί να ανακύψουν. Η εγγύηση δεν ισχύει για εξαρτήματα που υπόκεινται σε φυσιολογική φθορά (βλ. * σελ. 46/47).

**Σωστή Διάθεση αυτού του Προϊόντος
(Απορρίμματα Ηλεκτρικού & Ηλεκτρονικού
Εξοπλισμού)**



2002/96/CE • EN50419

Τα σήματα που εμφανίζονται επάνω στο προϊόν ή στα εγχειρίδια που το συνοδεύουν, υποδεικνύουν ότι δεν θα πρέπει να ρίπτεται μαζί με τα υπόλοιπα οικιακά απορριμματα μετά το τέλος του κύκλου ζωής του. Προκειμένου να αποφευχθούν ενδεχόμενες βλαβερές συνέπειες στο περιβάλλον ή την υγεία εξαιτίας της ανεξέλεγκτης διάθεσης απορριμμάτων, σας παρακαλούμε να το διαχωρίσετε από άλλους τύπους απορριμμάτων και να το ανακυκλώσετε, ώστε να βοηθήσετε στην βιώσιμη επαναχρησιμοποίηση των υλικών πόρων. • Οι οικιακοί χρήστες θα πρέπει να έλθουν σε επικοινωνία είτε με τον πωλητή απ' όπου αγόρασαν αυτό το προϊόν, είτε τις κατά τόπους υπηρεσίες, προκειμένου να πληροφορηθούν τις λεπτομέρειες σχετικά με τον τόπο και τον τρόπο με τον οποίο μπορούν να δώσουν αυτό το προϊόν για ασφαλή προς το περιβάλλον ανακύκλωση. • Οι επιχειρήσεις-χρήστες θα πρέπει να έλθουν σε επαφή με τον προμηθευτή τους και να ελέγξουν τους όρους και τις προϋποθέσεις του συμβολαίου πώλησης. Το προϊόν αυτό δεν θα πρέπει να αναμιγνύεται με άλλα συνηθισμένα απορρίμματα προς διάθεση.

IMPORTANTI NORME DI SICUREZZA

Il presente apparecchio è una pompa completamente sommergibile per laghetti ornamentali esterni d'acqua dolce. Qualsiasi altro uso non è ammesso e conseguentemente non è coperto dalla responsabilità del costruttore.

La pompa CASCATA adv è conforme alle norme di sicurezza vigenti EN 60335-2-41.

Attenzione: onde evitare qualsiasi tipo di infortunio osservare scrupolosamente, oltre alle più elementari disposizioni di sicurezza, le seguenti avvertenze:

1) **ATTENZIONE:** L'apparecchio può essere utilizzato da bambini di età non inferiore a 8 anni e da persone con ridotte capacità fisiche, sensoriali o mentali, o prive di esperienza o della necessaria conoscenza, purché sotto sorveglianza oppure dopo che le stesse abbiano ricevuto istruzioni relative all'uso sicuro dell'apparecchio e alla comprensione dei pericoli ad esso inerenti. I bambini non devono giocare con l'apparecchio perché questo non è un giocattolo. La pulizia e la manutenzione destinata ad essere effettuata dall'utilizzatore non deve essere effettuata da bambini senza sorveglianza.

2) **ATTENZIONE:** scollegare tutti gli apparecchi elettrici sommersi presenti nel bacino prima di svolgere operazioni di installazione e manutenzione.

3) Il cordone di alimentazione non può essere né riparato né sostituito. Se danneggiato sostituire l'intero apparecchio.

4) L'apparecchio deve essere protetto a monte da uno speciale interruttore differenziale (salvavita) con corrente di intervento massima di 30mA. $I_{dn} \leq 30mA$.

5) Nel caso in cui la spina di connessione o la presa di corrente fossero bagnate, disinserire l'interruttore generale prima di staccare il cavo di alimentazione.

6) Verificare che il voltaggio riportato sull'etichetta dell'apparecchio corrisponda alla tensione di rete;

7) Prima di collegare l'apparecchio alla rete controllare che il cavo e l'apparecchio non risultino in qualche modo danneggiati.

8) Il cavo di alimentazione dell'apparecchio deve formare un'opportuna ansa, rivolta verso il basso (DRIP LOOP - Fig. 1 pag. 39) per evitare che l'eventuale acqua di

scorrimento possa raggiungere la presa stessa.

9) Non sotterrare il cavo di alimentazione, ma seguire le regole di installazione previste dalle norme vigenti locali consultando un installatore elettrico qualificato.

10) Durante l'installazione dell'apparecchio evitare di sollevarlo per il cavo di alimentazione.

11) Prima di mettere in funzione l'apparecchio controllare che l'installazione sia corretta.

12) Non utilizzare o tenere l'apparecchio in una zona a rischio gelo. Nel periodo invernale è comunque opportuno rimuovere, svuotare e sistemare l'apparecchio in luogo protetto.

13) L'apparecchio non deve funzionare a secco.

14) Evitare di fare funzionare gli apparecchi con liquidi corrosivi ed abrasivi.

15) La temperatura massima del liquido veicolato non deve superare i 35°C.

16) La pompa va collegata ad una presa con messa a terra.

17) La pompa può essere immersa nell'acqua fino alla profondità massima, come indicato dal simbolo $\frac{\nabla}{m}$ presente sull'apparecchio (fig. 1 pag.39).

18) **ATTENZIONE: Solo per le CASCATA adv 8000 (Fig.2 pag.39). Questo apparecchio usa un magnete particolarmente potente. Il campo magnetico da esso prodotto fuori dal circuito della pompa può provocare malfunzionamenti o avarie elettroniche o meccaniche ad altri apparecchi. Per questo si prescrive di mantenere una distanza di almeno 30 cm tra magneti e pacemakers, carte di credito, tessere bancomat, chiavi magnetiche o altro (verificare sui manuali d'uso dei relativi apparecchi). Al fine di ridurre poi i rischi di schiacciamento prestare attenzione durante la fase di manutenzione e pulizia del rotore-girante altresì mantenere il magnete ad almeno 10 cm di distanza da qualsiasi superficie o oggetti metallici per evitare brusche attrazioni magnetiche.**

CONSERVARE CON CURA QUESTE ISTRUZIONI!

INSTALLAZIONE

La pompa Cascata adv può funzionare sia dentro che fuori dall'acqua (figure dettagliate 3 e 4 pag. 39). La pompa è dotata di due portagomma scalari che consentono il collegamento della pompa stessa a tubi rigidi o flessibili di vario diametro (fig. 5 pag 39).

CASCATA adv 4500-6000-8000: La camera della girante può essere orientata a 90° per poter utilizzare la pompa secondo le proprie necessità (fig. 14 e 15 pag 43). Per tale operazione, leggere attentamente le istruzioni relative all'assemblaggio e seguire le illustrazioni da pag. 42 a pag. 48.

MANUTENZIONE

E' necessario accedere periodicamente alle parti rotanti per la loro pulizia. A tal scopo si raccomanda di non usare detergenti chimici.

CASCATA adv 2300/3000: seguire le istruzioni a pag. 40. Svitare le viti e rimuovere la camera della girante, estrarre

il rotore e procedere alla sua pulizia.

CASCATA adv 4500/6000: seguire le istruzioni a pag. 42. Svitare le viti e rimuovere la camera della girante, estrarre il rotore e procedere alla sua pulizia.

CASCATA adv 8000: seguire le istruzioni a pag. 42. Dopo aver adagiato la pompa sul coperchio posteriore, rimuovere le viti. Tenere unito il disco della girante al corpo motore della pompa agendo su uno degli occhielli di fissaggio liberi. Togliere la camera della girante spingendo il tubo di uscita verso il piano d'appoggio (Fig.8 pag. 42). Estrarre il rotore con la girante e procedere alla sua pulizia. Rimontare il tutto procedendo in maniera inversa: reintrodurre il rotore col disco della girante nel pozzetto, prestando attenzione che la boccola sia posizionata correttamente sul fondo del pozzetto. Durante il reinserimento del rotore, fare attenzione alla forza magnetica dello stesso per evitare danneggiamenti ed infortuni.

CASCATA adv 4500-6000-8000: orientare il disco della girante in modo da rispettare la corrispondenza dei segni di riferimento posti sul disco della girante e sul corpo motore della pompa (Fig.13 pag.42). Riavvitare la camera della girante alla pompa, scegliendo la posizione desiderata (CASCATA adv 4500-6000-8000). - **CASCATA adv 8000:** posizionare la camera della girante con l'allungamento delle viti non in corrispondenza degli occhielli di fissaggio. Farla ruotare in senso orario fino al fermo, quindi inserire (Fig.17 pag.44). Avvitare le viti per fissarla.

Riporre la pompa nel guscio, inserendola nelle apposite guide posizionate all'interno dello stesso. Chiudere la pompa con il rimanente guscio e fissare le viti.

ATTENZIONE: Il rotore della **CASCATA adv** è dotato di **albero in ceramica, resistente all'usura, ma fragile. Prestare la massima attenzione nelle fasi di manutenzione.**

RISOLUZIONE DEI PROBLEMI

Se dalla pompa esce poca acqua:

- Controllare che l'aspirazione della pompa sia pulita e priva di ostruzioni.
- Controllare che eventuali tubi collegati non presentino strozzature.

Se la pompa smette di funzionare:

- Controllare che la pompa sia correttamente alimentata.
- Assicurarsi che il livello dell'acqua non sia troppo basso. Il bocchettone di aspirazione della pompa deve essere sotto il livello dell'acqua.
- Controllare che il rotore sia privo di ostruzioni.

CASCATA adv 2300-3000: il motore della pompa dispone di un **protettore termico autoripristinante. Se la pompa non funzionasse accertarsi che non sia intervenuta la protezione scollegando l'apparecchio dalla presa di corrente per circa 1 ora. Rimuovere quindi la causa che ha provocato il fermo e riconnettere nuovamente**

l'apparecchio alla presa.

CASCATA adv 4500-6000-8000: la pompa è dotata di un sistema elettronico per il controllo della rotazione in grado anche di analizzare le condizioni di funzionamento. In caso di mancanza d'acqua o di rotore bloccato la pompa riconosce l'anomalia e dopo 10 tentativi di partenza (**CASCATA adv 8000: 5 tentativi**), nell'arco di circa 1 minuto, la pompa si spegne definitivamente. In tal caso, staccare la spina ed eliminare la causa del problema. Dopo aver riattaccato la spina, la pompa riparte regolarmente.

CONDIZIONI DI GARANZIA

L'apparecchio è garantito da difetti di materiali e di lavorazione per un periodo di 3 anni dalla data d'acquisto. Se l'apparecchio non funzionasse correttamente entro questo termine dalla data d'acquisto, restituirlo al rivenditore di zona. L'apparecchio verrà sostituito senza alcun costo aggiunto. **Per il servizio di garanzia ritornare l'apparecchio allegando la prova d'acquisto e una dettagliata motivazione del reclamo.** L'apparecchio deve essere confezionato accuratamente e protetto da eventuali danni da trasporto. La garanzia non copre danni dovuti a urti o cadute successive alla vendita. La garanzia non è valida nel caso di uso improprio del prodotto, né risponde a danni causati da manomissioni o negligenza da parte dell'acquirente con conseguente perdita di pesci o altri animali, danni personali, perdita della proprietà o altri danni che possono insorgere. La garanzia non è valida per componenti soggetti a consumo ed usura (vedi * pag. 46/47).

CORRETTO SMALTIMENTO DEL PRODOTTO (RIFIUTI ELETTRICI ED ELETTRONICI)



2002/96/CE • EN50419

(Applicabile nei paesi dell'Unione Europea e in quelli con sistema di raccolta differenziata). Il marchio riportato sul prodotto o sulla sua documentazione indica che il prodotto non deve essere smaltito con altri rifiuti domestici al termine del ciclo di vita. Per evitare eventuali danni all'ambiente o alla salute causati dall'inopportuno smaltimento dei rifiuti, si invita l'utente a separare questo prodotto da altri tipi di rifiuti e di riciclarlo in maniera responsabile per favorire il riutilizzo sostenibile delle risorse materiali. • Gli utenti domestici potranno riconsegnare l'apparecchio giunto a fine vita al rivenditore al momento dell'acquisto di un nuovo apparecchio di tipo equivalente in ragione di uno a uno, oppure contattare l'ufficio locale preposto per tutte le informazioni relative alla raccolta differenziata e al riciclaggio per questo tipo di prodotto. • Gli utenti aziendali sono invitati a contattare il proprio fornitore e verificare i termini e le condizioni del contratto di acquisto. Questo prodotto non deve essere smaltito unitamente ad altri rifiuti commerciali. • Lo smaltimento abusivo da parte dell'utente comporta l'applicazione delle sanzioni amministrative come da vigente legge.

INSTALLATION

Fig. 1

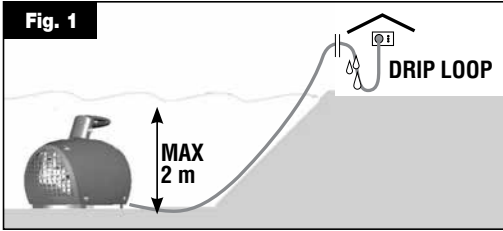

Fig. 2

CASCATA adv 8000

WARNING:
Strong Magnetic Field

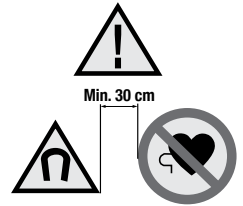
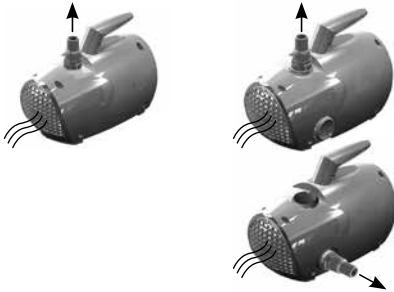

Fig. 3 SUBMERSIBLE USE

CASCATA adv 2300-3000
(1 outlet position)

CASCATA adv 4500-6000-8000
(2 outlet positions)



SUBMERSIBLE APPLICATIONS

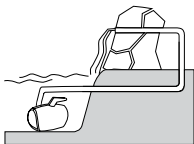

FOR WATERFALLS USE

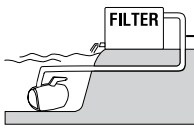

FOR FILTERS USE



PRESSURE FILTERS

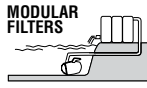

MODULAR FILTERS

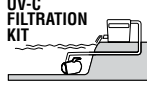

UV-C FILTRATION KIT

Fig. 4

EXTERNAL USE

CASCATA adv 2300-3000
(1 outlet position)

CASCATA adv 4500-6000-8000
(2 outlet positions)

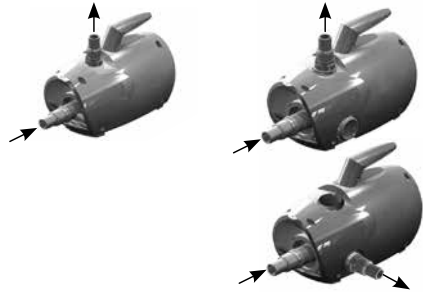

EXTERNAL APPLICATIONS

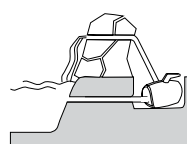

FOR WATERFALLS USE

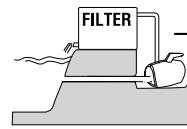

FOR FILTERS USE



PRESSURE FILTERS

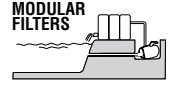

MODULAR FILTERS

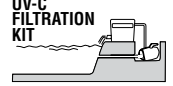

UV-C FILTRATION KIT

Fig. 5

CASCATA
2300/3000

OUTLET/INLET
HOSE CONNECTOR
FOR HOSES
Ø 20-25 mm

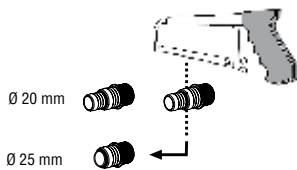

CASCATA
4500/6000/8000

OUTLET/INLET
HOSE CONNECTOR
FOR HOSES
Ø 25-32 mm

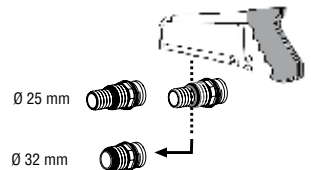

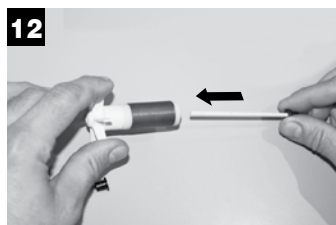
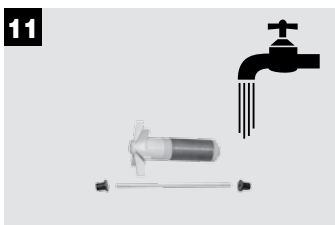
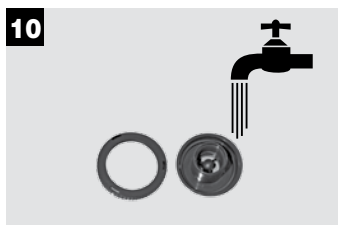
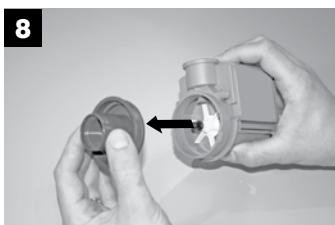
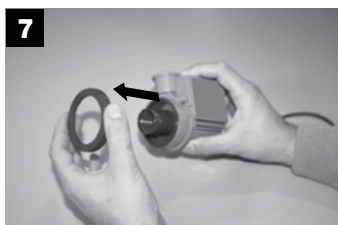
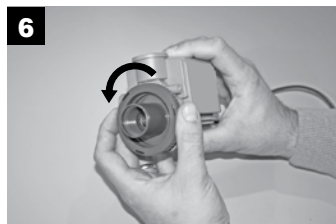
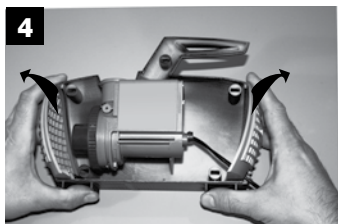
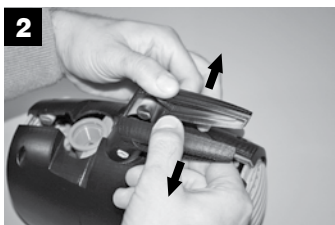
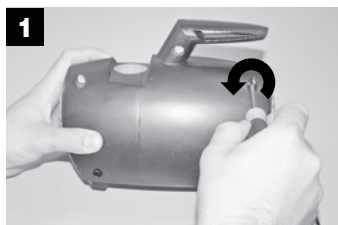
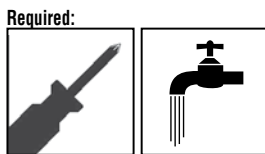
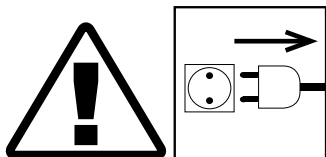

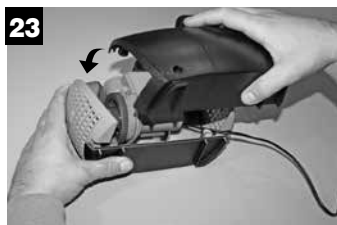
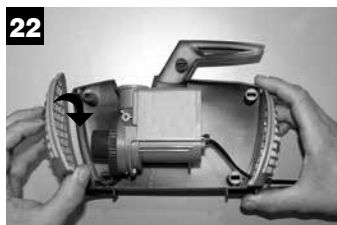
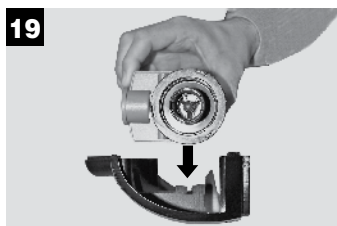
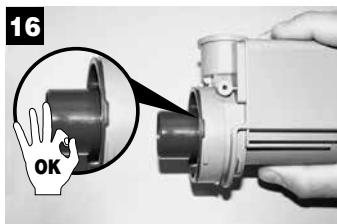

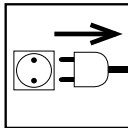

CASCATA adv 8000

WARNING:
Strong
Magnetic
Field

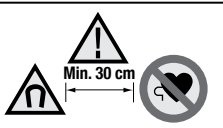

Required:

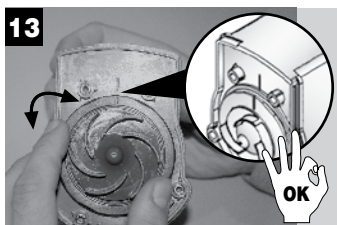
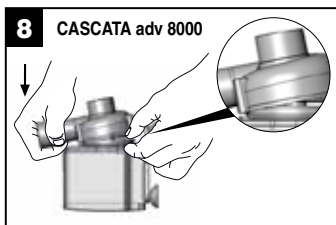
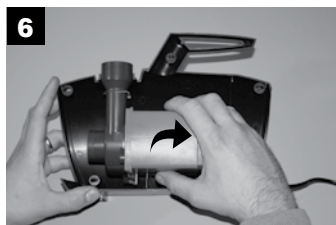
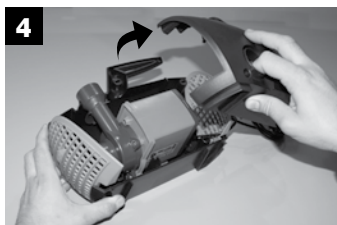
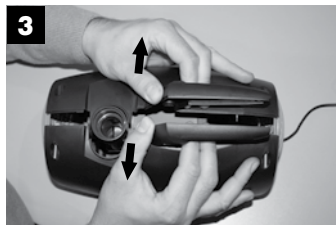
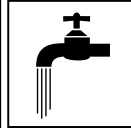

14 Submersible use

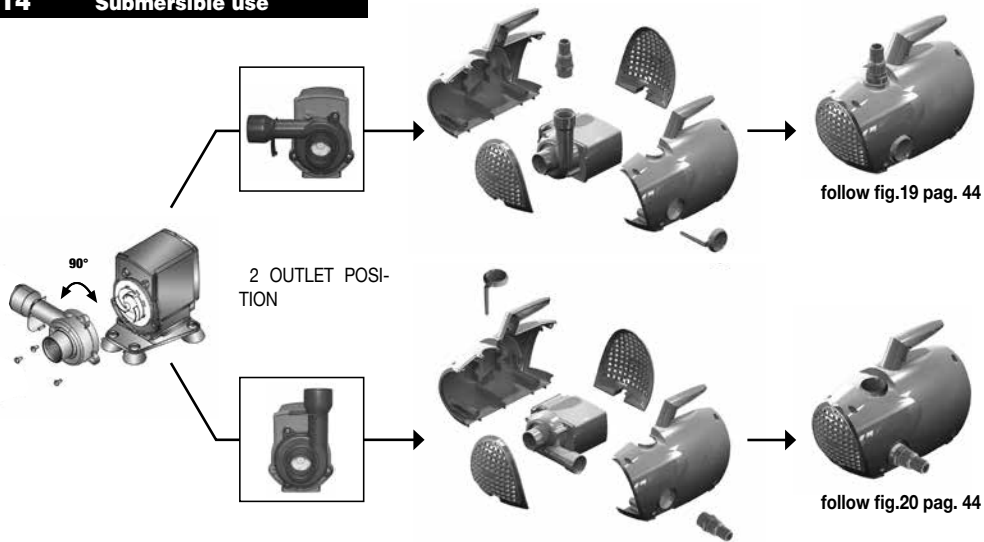

15 External use

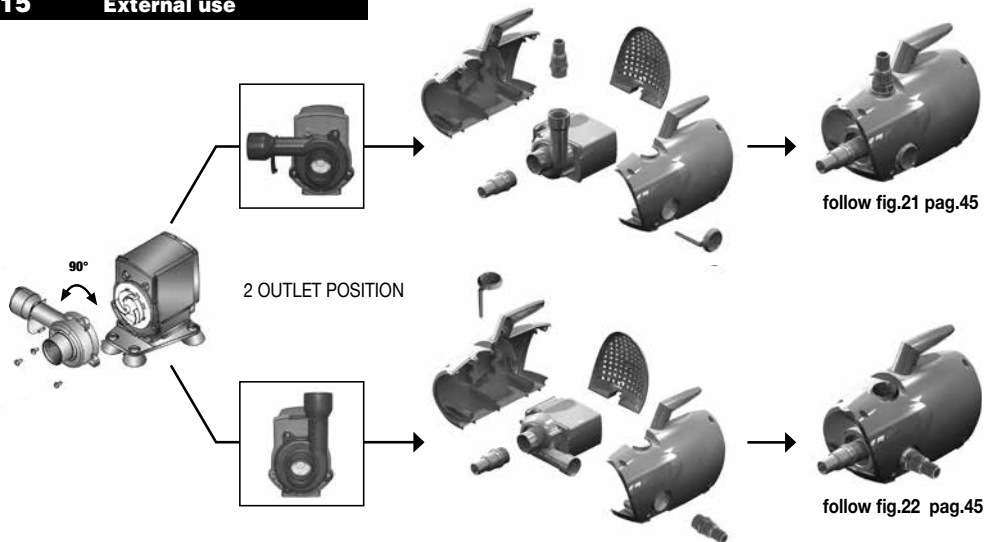

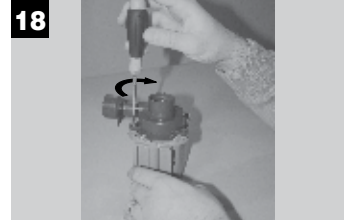
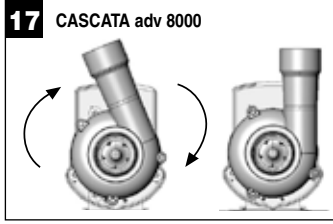

19 | Submersible use

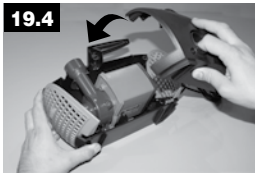
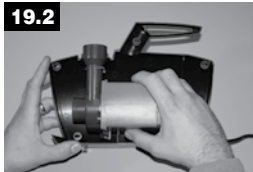

20 | Submersible use

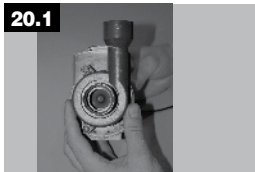

21 | External use



22 | External use



n°	Description		Cod.	
			CST adv 2300	CST adv 3000
1	Impeller assembly	*	06.503.130	06.503.131
2	Ceramic shaft (2 shafts + 4 plastic bearings)	*	06.503.136	06.503.136
3	Impeller chamber with fixation ring + O-ring		06.503.132	06.503.133
4	Front and back grid (2 pcs)		06.502.073	06.502.073
5	Shells (1+1 pcs)		06.502.072	06.502.072
6	Spring-screws (5 pcs)		06.503.100	06.503.100
7	Outlet adapter 3/4" (Ø 20-25 mm) + O-ring (1 pcs)		06.503.134	06.503.134

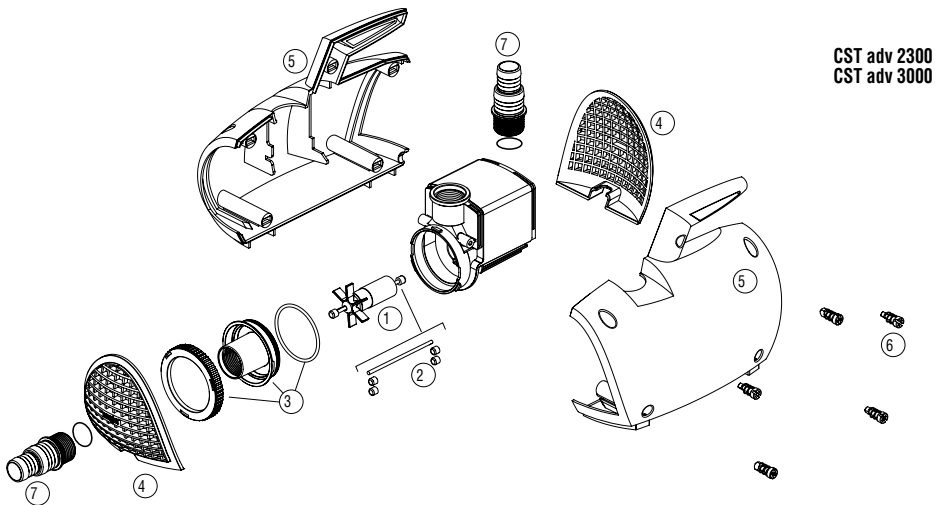

* **Components subject to wear and tear** - Verschleißteile - aan slijtage onderhevige componenten - Composants sujets à usure - Componentes sujetos a desgaste - componentes sujeitos ao desgaste - Delar som är utsatta för slitage - käytössä kuluvat osat - komponenter som er utsatt for slitasje - Kópásnað kitett komponentsek - Ծծվածքային մասերը կարող են ենթարկվել սլիտային փոփոխության - komponenty podlegaj ce zu yciu - komponenty podléhající opotřebeň - sestavní deli, podvrženi obrabi - dijelovi, izloženi normalnoj potrošnji - Εξάρτημα που υπόκειται σε φθορά - componenti soggetti ad usura

n°	Description	Cod.		
		CST adv 4500	CST adv 6000	CST adv 8000
1	Impeller assembly *	06.503.137	06.503.138	06.503.139
2	Impeller chamber with screws	06.503.140	06.503.140	06.503.141
3	Front and back grid (2 pcs)	06.502.075	06.502.075	06.502.075
4	Shells (1+1 pcs)	06.502.074	06.502.074	06.502.074
5	Spring-screws (5 pcs)	06.503.100	06.503.100	06.503.100
6	Outlet adapter 1" (Ø 25-32 mm) + O-ring (1 pcs)	06.503.135	06.503.135	06.503.135
7	Screwdriver-cap	06.502.076	06.502.076	06.502.076

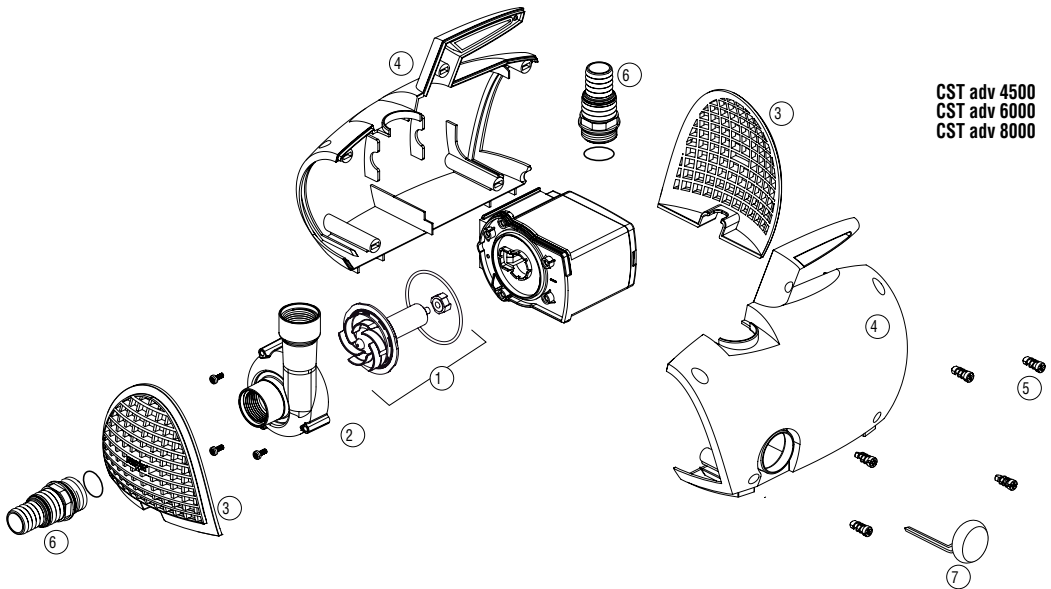

* **Components subject to wear and tear** - Verschleißteile - aan slijtage onderhevige componenten - Composants sujets à usure - Componentes sujetos a desgaste - componentes sujeitos ao desgaste - Delar som är utsatta för slitage - käytössä kuluvat osat - komponenter som er utsatt for slitasje - Kopásnak kitett komponensek - 06503137 06503138 06503139 06503140 06502075 06502074 06503100 06503135 - komponenty podlegaj ce zu yciu - komponenty podléhající opot ební - sestavní deli, podvrženi obrabi - dijelovi, izloženi normalnoj potrošnji - Εξάρτημα που υπόκειται σε φθορά - componenti soggetti ad usura

NEWA®

ITALY:

NEWA TECNO INDUSTRIA srl

Via dell'Artigianato 2

35010 Loreggia (PD)

Tel. +39 049 5794069

Fax +39 049 5794699

Numero Verde 800-860306

www.newa.it

MADE IN ITALY

17.502.053